



YAMAHA

РУКОВОДСТВО ДЛЯ ВЛАДЕЛЬЦА

TMX

XP500

5GJ-28199-R2

www.tmaxclub.ru

Добро пожаловать в мир мототехники “Ямаха” !

Как владелец модели XR500 Вы приобрелись к огромному опыту и новейшим технологиям фирмы “Ямаха” в области разработки и производства высококачественных изделий, которые позволили фирме “Ямаха” завоевать репутацию фирмы, на которую можно положиться.

Пожалуйста, найдите время и внимательно прочитайте это Руководство для того, чтобы полностью ощутить все преимущества Вашего мотороллера XR500. Руководство для владельца содержит не только инструкции по эксплуатации, осмотрам и техническому обслуживанию Вашего мотороллера, но также и советы по ограждению себя и окружающих от неприятностей и травм.

Кроме того, многие рекомендации, содержащиеся в этом Руководстве, помогут Вам содержать Ваш мотороллер в наилучшем состоянии. Если у Вас возникнут какие-либо дополнительные вопросы, не стесняйтесь обращаться к вашему дилеру фирмы “Ямаха”.

Команда фирмы “Ямаха” желает Вам многих безопасных и приятных поездок. Но помните: Безопасность - прежде всего !

Особо важная информация в этом Руководстве обозначается следующим образом:



Значок, относящийся к безопасности, означает : **ВНИМАНИЕ ! БУДЬТЕ ОСТОРОЖНЫ ! ЭТО КАСАЕТСЯ ВАШЕЙ БЕЗОПАСНОСТИ !**



Пренебрежение инструкциями под заголовками **ПРЕДУПРЕЖДЕНИЕ** может вести к серьезным травмам или к гибели водителя мотоцикла, окружающих или лиц, производящих осмотр или ремонт мотоцикла.

ОСТОРОЖНО :

Заголовок **ОСТОРОЖНО** обозначает специальные меры предосторожности, которые необходимо принимать для предупреждения повреждения мотоцикла.

ПРИМЕЧАНИЕ :

Под заголовком **ПРИМЕЧАНИЕ** содержится информация, облегчающая или поясняющая выполнение операций.

ПРИМЕЧАНИЕ :

- Это Руководство следует считать неотъемлемой частью мотоцикла и должно оставаться с ним, даже если в последствии он будет продан.
 - Фирма Ямаха постоянно внедряет усовершенствования в конструкцию мотоцикла и повышает качество своих изделий. Поэтому, хотя это Руководство и содержит самую последнюю информацию об изделии, имеющуюся на момент его издания, Ваш мотоцикл может незначительно отличаться от приведенных в Руководстве описаний. Если у Вас возникают какие-либо вопросы, касающиеся этого Руководства, пожалуйста, обращайтесь к Вашему дилеру фирмы Ямаха.
-

 ПРЕДУПРЕЖДЕНИЕ

ПОЖАЛУЙСТА, ВНИМАТЕЛЬНО ПРОЧИТАЙТЕ ЭТО РУКОВОДСТВО ДО КОНЦА ПРЕЖДЕ, ЧЕМ ПРИСТУПИТЬ К ЭКСПЛУАТАЦИИ ЭТОГО МОТОЦИКЛА.

www.tmaxclub.ru

EAU03337

XP500

РУКОВОДСТВО ДЛЯ ВЛАДЕЛЬЦА

© 2002 авторские права принадлежат

фирме Yamaha Motor Co., Ltd.

1-е издание, август 2002 г.

Все права защищены.

Любая перепечатка или несанкцио-

нированное использование без

письменного разрешения фирмы

Yamaha Motor Co., Ltd.

строго запрещены.

Отпечатано в Японии.

1	БЕЗОПАСНОСТЬ ПРЕЖДЕ ВСЕГО	1
2	ОПИСАНИЕ	2
3	ФУНКЦИИ ПРИБОРА И ОРГАНОВ УПРАВЛЕНИЯ	3
4	ПРОВЕРКИ ПЕРЕД ЭКСПЛУАТАЦИЕЙ	4
5	ЭКСПЛУАТАЦИЯ И ВАЖНЫЕ СОВЕТЫ ПО УПРАВЛЕНИЮ МОТОЦИКЛОМ	5
6	ПЕРИОДИЧЕСКИЕ ТЕХНИЧЕСКИЕ ОБСЛУЖИВАНИЯ И МЕЛКИЙ РЕМОНТ	6
7	УХОД ЗА МОТОЦИКЛОМ И ЕГО ХРАНЕНИЕ	7
8	ТЕХНИЧЕСКИЕ ДАННЫЕ	8
9	ИНФОРМАЦИЯ ДЛЯ ВЛАДЕЛЬЦА	9
	АЛФАВИТНЫЙ УКАЗАТЕЛЬ	

www.tmaxclub.ru

БЕЗОПАСНОСТЬ ПРЕЖДЕ ВСЕГО 1-1
Дополнительные советы по безопасному вождению 1-2

БЕЗОПАСНОСТЬ ПРЕЖДЕ ВСЕГО

1 Мотоцикл является замечательным транспортным средством, способным дать Вам ни с чем не сравнимое ощущение мощности и свободы. Однако, он также налагает и определенные ограничения, которым Вы должны подчиняться, поскольку даже самые лучшие мотоциклы подчиняются законам физики.

Регулярный уход и техническое обслуживание очень важны для сохранения достоинств и работоспособности Вашего мотоцикла. Более того, что справедливо для мотоцикла, то также справедливо и для водителя: высокая работоспособность зависит от хорошей формы. Езда на мотоцикле под воздействием лекарств, наркотиков и алкоголя, конечно абсолютно исключена. Водитель мотоцикла - гораздо в большей степени, чем водитель автомобиля - всегда должен быть в наилучшей интеллектуальной и физической форме. Под воздействием даже незначительной дозы алкоголя появляется тенденция к неоправданному риску.

Защитная одежда также важна для водителя мотоцикла, как и ремни безопасности для водителя автомобиля и его пассажиров. Всегда надевайте полный мотоциклетный костюм (изготовленный из кожи или из износостойких синтетических материалов с защитными вставками), прочные ботинки, мотоциклетные перчатки и хорошо подогнанный шлем.

Однако, оптимальная защитная одежда не должна провоцировать безрассудство. Хотя полностью закрытый шлем и костюм создают ощущение абсолютной безопасности и защищенности, мотоциклист всегда остается уязвимым. Водители, у которых отсутствует критический самоконтроль, склонны к риску высоких скоростей и к надежде на удачу. Это особенно опасно в сырую погоду. Хороший мотоциклист всегда ездит безопасно, предсказуемо и ответственно - избегая любых опасностей, включая те, которые представляют окружающие.

Приятных Вам поездок !

Дополнительные советы по безопасному вождению

- Обязательно подавайте отчетливые сигналы, совершая повороты.
- Торможение на сырой дороге может оказаться очень трудной задачей. Избегайте резких торможений, которые могут вызывать занос мотороллера. Останавливаясь на мокром дорожном покрытии, тормозите мягко.
- Снижайте скорость, приближаясь к повороту или к развороту. По завершении поворота ускоряйтесь плавно.
- Проявляйте осторожность, проезжая мимо запаркованных автомобилей. Водитель может не заметить Вас и открыть дверь на Вашем пути.
- Железнодорожные переезды, трамвайные пути, стальные пластины, используемые при строительстве дорог, и крышки канализационных люков становятся очень скользкими при попадании на них воды. Снижайте скорость и проезжайте через них очень осторожно. Держите мотороллер прямо, иначе он может выскользнуть из-под Вас.
- Во время мытья мотороллера его тормозные накладки могут намочнуть. После мытья мотороллера проверьте тормоза прежде, чем начать движение.
- Всегда надевайте шлем, перчатки, ботинки (сужающиеся к манжетам и к щиколоткам, чтобы они не развевались на ветру) и куртку яркой окраски.
- Не перевозите на мотороллере слишком большие грузы. Перегруженный мотороллер очень неустойчив.

www.tmaxclub.ru

Вид слева	2-1
Вид справа	2-2
Органы управления и приборы	2-3

ОПИСАНИЕ

Вид слева

2

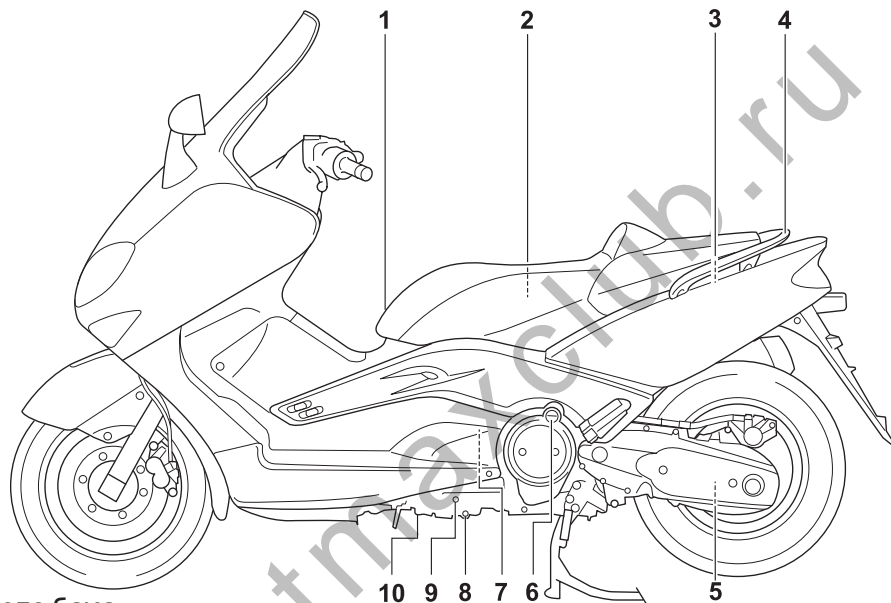

- | | |
|---|-------------|
| 1. Крышка топливного бака | (стр. 3-10) |
| 2. Задний багажный отсек | (стр. 3-15) |
| 3. Держатель шлема | (стр. 3-14) |
| 4. Задняя опорная скоба | (стр. 5-2) |
| 5. Крышка маслоналивного отверстия цепного привода | (стр. 6-16) |
| 6. Крышка маслоналивного отверстия двигателя | (стр. 6-14) |
| 7. Фильтрующий элемент воздушного фильтра клинового ремня (левый) | |
| 8. Пробка отверстия для слива масла из двигателя | (стр. 6-13) |
| 9. Смотровое окно для проверки уровня масла в двигателе | (стр. 6-13) |
| 10. Патрон масляного фильтра | (стр. 6-14) |

Вид справа

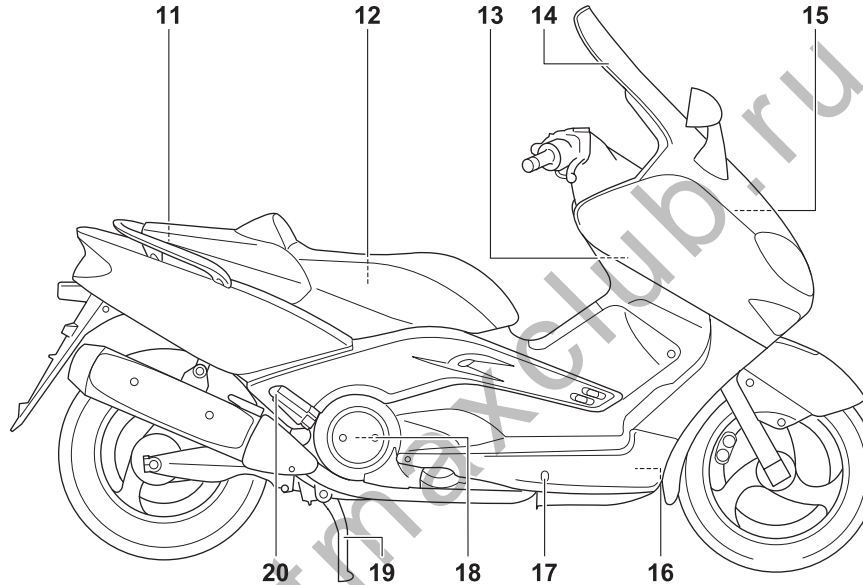

- | | |
|---|-------------------|
| 11. Аккумуляторная батарея, плавкие предохранители | (стр. 6-34, 6-36) |
| 12. Комплект инструментов владельца | (стр. 6-1) |
| 13. Передний багажный отсек | (стр. 3-15) |
| 14. Ветровое стекло | |
| 15. Фильтрующий элемент воздушного фильтра | (стр. 6-20) |
| 16. Радиатор | |
| 17. Смотровое окно для проверки уровня охлаждающей жидкости | (стр. 6-18) |
| 18. Фильтрующий элемент воздушного фильтра клинового ремня (правый) | |
| 19. Центральная подставка | (стр. 6-31) |
| 20. Пассажирская подножка | |

ОПИСАНИЕ

Органы управления и приборы

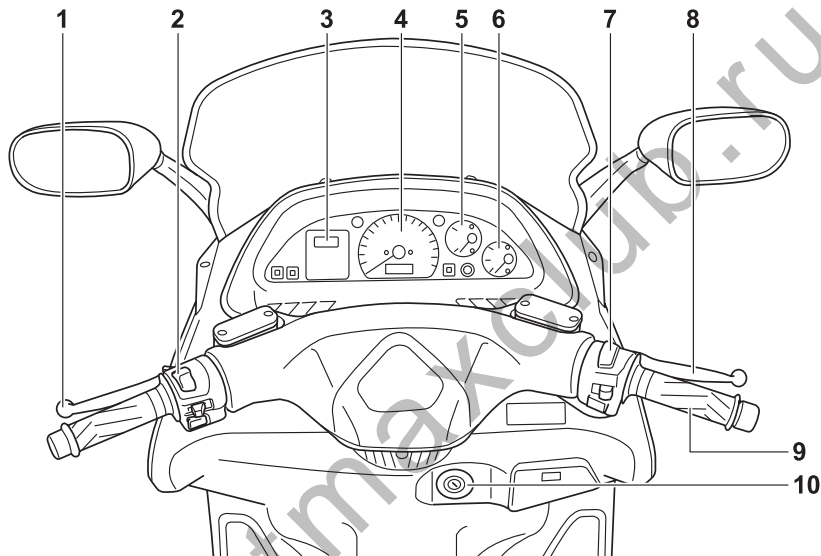

- | | |
|---|-------------------|
| 1. Рычаг заднего тормоза | (стр. 3-10) |
| 2. Выключатели на левой рукоятке | (стр. 3-7) |
| 3. Часы | (стр. 3-5) |
| 4. Блок спидометра | (стр. 3-4) |
| 5. Указатель температуры охлаждающей жидкости | (стр. 3-5) |
| 6. Указатель уровня топлива | (стр. 3-4) |
| 7. Выключатели на левой рукоятке | (стр. 3-7) |
| 8. Рычаг переднего тормоза | (стр. 3-10) |
| 9. Рукоятка дроссельной заслонки | (стр. 6-23, 6-31) |
| 10. Главный переключатель / Замок руля | (стр. 3-1) |

Главный выключатель/Замок руля	3-1
Индикаторы	3-2
Блок спидометра	3-4
Указатель уровня топлива	3-4
Указатель температуры охлаждающей жидкости	3-5
Часы	3-5
Устройство самодиагностики	3-6
Противоугонная сигнализация (дополнительная)	3-6
Выключатели на рукоятках	3-7
Рычаг переднего тормоза	3-10
Рычаг заднего тормоза	3-10
Крышка топливного бака	3-10
Топливо	3-11
Сиденье	3-12
Регулировка водительской спинки	3-13
Амортизатор	3-14
Держатель шлема	3-14
Багажные отсеки	3-15
Боковая подставка	3-16
Система блокировки зажигания	3-16

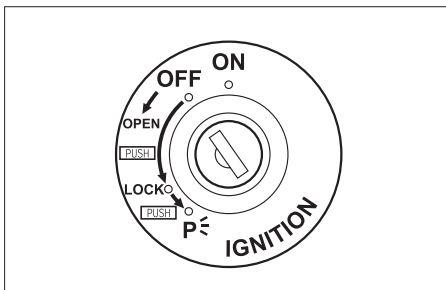

EAU00029

Главный выключатель/Замок руля

Главный выключатели/Замок руля выполняет функции управления зажиганием и световыми приборами и используется для запираания руля. Описание разных положений приведено ниже.

EAU04580

Положение "ON" ("ВКЛЮЧЕНО")

Питание подается на все электрические цепи. Освещение прибора, передний и задний габаритные фонари и фонарь освещения номерного знака включены и двигатель можно запустить. Ключ нельзя вынуть.

ПРИМЕЧАНИЕ :

Фара включается автоматически после запуска двигателя и продолжает гореть до тех пор, пока ключ не будет установлен в положение "OFF" ("ВЫКЛЮЧЕНО") или пока не будет опущена боковая подставка.

EAU00038

ВЫКЛЮЧЕНО

Все электрические системы выключены. Ключ можно вынуть.

EAU00040

ЗАПЕРТО (для модели XJ600S)

Руль заперт и все электрические системы выключены. Ключ можно вынуть.

Как запереть руль

1. Поверните руль влево до упора.
2. Нажмите на ключ в положении "OFF" ("ВЫКЛЮЧЕНО") и, удерживая его нажатым, поверните его в положение "LOCK" ("ЗАПЕРТО").

3. Выньте ключ.

Как отпереть руль

Нажмите на ключ и, удерживая его нажатым, поверните его в положение "OFF" ("ВЫКЛЮЧЕНО").

EW000016

⚠ ПРЕДУПРЕЖДЕНИЕ

Никогда не поворачивайте ключ в положение "OFF" ("ВЫКЛЮЧЕНО") или "LOCK" ("ЗАПЕРТО") во время движения мотоцикла, т. к. при этом электрическая системы выключается, а это может вести к потере управления и к несчастному случаю. Мотоцикл должен быть остановлен прежде, чем установить ключ в положение "ВЫКЛЮЧЕНО" или "ЗАПЕРТ".

EAU-3733

Положение "P" (Парковка)

Руль заперт, передний и задний габаритные фонари и фонарь освещения номерного знака включены, но все остальные электрические системы выключены. Ключ можно вынуть.

Как установить ключ в положение "P"

1. Установите ключ в положение "LOCK" (ЗАПЕРТО).
2. Немного поверните ключ против часовой стрелки до упора.
3. Продолжая поворачивать ключ против часовой стрелки, утопите его так, чтобы замок защелкнулся.

ECA00043

ОСТОРОЖНО :

Не используйте положение "СТОЯНКА" в течение длительного времени, т. к. это может вызвать разрядку аккумуляторной батареи.

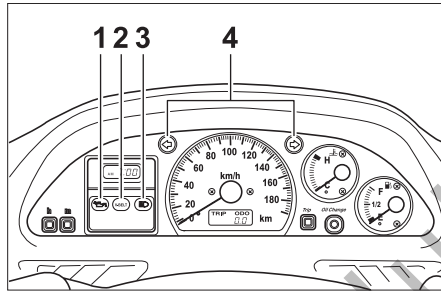

1. Индикатор замены масла "⚡"
2. Индикатор замены клинового ремня "V-BELT"
3. Сигнальная лампа дальнего света "☰"
4. Сигнальные лампы "↵" и "↶" указателя поворотов

EAU00056

Индикаторы

EAU03797

Индикатор замены масла "⚡"

Этот индикатор включится после первых 1.000 км и 5.000 км пробега, а затем после каждых 5.000 км, указывая на необходимость замены масла.

После замены масла в двигателе сбросьте индикатор замены масла. (Описание операции сброса индикатора приведено на стр. 6-16.)

Если масло в двигателе заменяется до того, как включился индикатор замены масла (т. е. до плановой периодической замены), индикатор необходимо сбросить для того, чтобы он правильно показал время следующей периодической замены масла. (Описание операции сброса индикатора приведено на стр. 6-16.)

Электрические цепи этого индикатора можно проверить следующим образом:

1. Установите выключатель остановки двигателя в положение "ON" и переведите ключ в положение "ON" ("ВКЛЮЧЕНО").
2. Убедитесь в том, что индикатор включается на несколько секунд, а затем гаснет.
3. Если индикатор не включается, поручите дилеру фирмы "Ямаха" проверить электрические цепи мотороллера.

ПРИМЕЧАНИЕ :

Индикатор замены масла может кратковременно включаться при резком повышении оборотов двигателя, когда мотороллер стоит на центральной подставке, но это не является признаком неисправности.

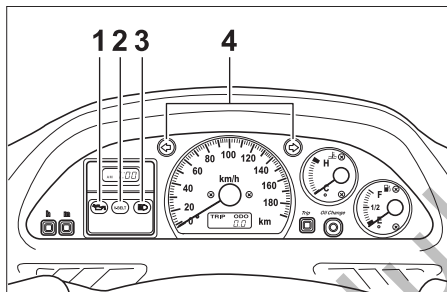

1. Индикатор замены масла “

EAU04424

Индикатор замены клинового ремня “V-BELT”

Этот индикатор включается после каждых 20.000 км пробега, когда необходимо заменять клиновой ремень.

Электрические цепи этого индикатора можно проверить следующим образом:

1. Установите ключ в положение “ON” (“ВКЛЮЧЕНО”), а выключатель остановки двигателя в положение “
 2. Если индикатор не включается, поручите дилеру фирмы “Ямаха” проверить электрический цепи мотороллера.

EAU00063

Сигнальная лампа дальнего света “ Эта лампа горит, когда в фаре включена лампа дальнего света.

EAU04121

Сигнальные лампы “ При переводе переключателя указателя поворотов вправо или влево соответствующая сигнальная лампа начинает мигать.

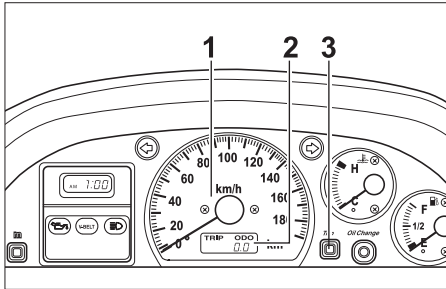

1. Спидометр
2. Одометр / Счетчик дальности поездки
3. Кнопка "Trip"

EAU04426

Блок спидометра

В блок спидометра входят: спидометр, одометр и счетчик дальности поездки. Спидометр показывает скорость движения. Одометр показывает общий пробег мотоцикла. Счетчик дальности поездки показывает расстояние, пройденное с момента его последнего сброса на нуль.

При нажатии на кнопку "Trip" происходит переключение между режимом одометра "ODO" и режимом счетчика дальности поездки "TRIP" ("ПОЕЗДКА"). Для того, чтобы сбросить показания счетчика дальности поездки на нуль, нажмите кнопку "Trip" и удерживайте ее нажатой по крайней мере одну секунду. Счетчик дальности поездки можно использовать в сочетании с указателем уровня топлива для оценки расстояния, которое можно проехать с полным топливным баком. Эта информация даст Вам возможность планировать будущие остановки для заправки.

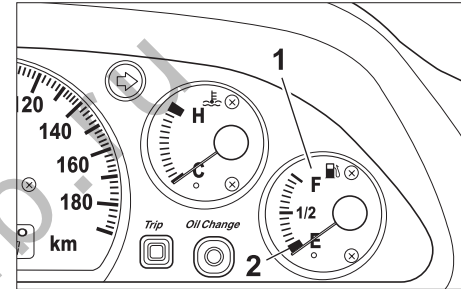

1. Указатель уровня топлива
2. Красная линия

EAU02950

Указатель уровня топлива

Указатель уровня топлива показывает количество топлива в топливном баке. По мере расходования топлива стрелка перемещается в сторону буквы "E" ("Пустой"). Когда стрелка доходит до красной линии, заправьте мотоцикл как можно скорее.

ПРИМЕЧАНИЕ :

Не допускайте полного опорожнения топливного бака.

EC000002

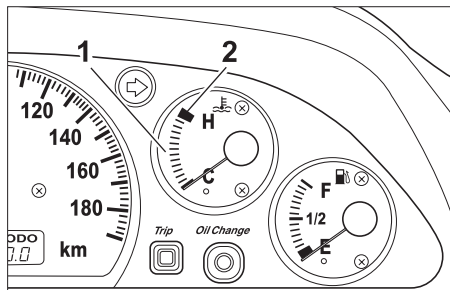

1. Указатель температуры охлаждающей жидкости
2. Красная риска

EAU03124

Указатель температуры охлаждающей жидкости

Этот указатель показывает температуру жидкости в системе охлаждения мотороллера, когда главный переключатель находится в положении "ON" ("ВКЛЮЧЕНО").

Рабочая температура двигателя изменяется в зависимости от изменений погоды и нагрузки двигателя. Если стрелка подходит к красной риске, остановите Ваш мотороллер и дайте двигателю остыть. (Более подробно об этом см. на стр. 6-41.)

ОСТОРОЖНО :

Не эксплуатируйте двигатель, если он перегрет.

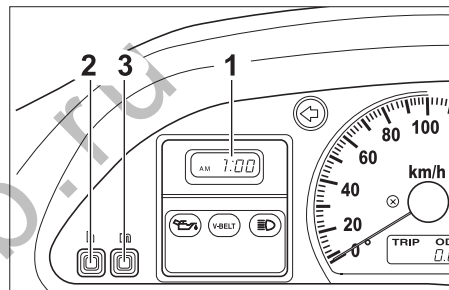

1. Цифровые часы
2. Кнопка установки показаний часов "h"
3. Кнопка установки показаний минут "m"

EAU04402

Часы

Цифровые часы показывают текущее время независимо от положения главного переключателя.

Как установить часы:

1. Для того, чтобы установить показания часов нажимайте или удерживайте нажатой кнопку установки показаний часов "h".
2. Для того, чтобы установить показания минут нажимайте или удерживайте нажатой кнопку установки показаний минут "m".

ПРИМЕЧАНИЕ : _____

Для того, чтобы установить часы после отключения источника питания, сначала установите время "1:00 AM", а затем установите точное время.

EAU03840

Устройство самодиагностики

Эта модель оборудована устройством самодиагностики датчика положения дроссельной заслонки, датчика скорости и выключателя опрокидывания. При обнаружении неисправности в любой из этих цепей индикатор замены масла начинает мигать.

Если этот индикатор мигает, поручите дилеру фирмы "Ямаха" проверить мотороллер как можно скорее.

ПРИМЕЧАНИЕ : _____

Индикатор замены масла может кратковременно включаться при резком повышении оборотов двигателя, когда мотороллер стоит на центральной подставке, но это не является признаком неисправности.

EAU00109

Противоугонная сигнализация (дополнительная)

Этот мотоцикл можно оборудовать дополнительной противоугонной сигнализацией у дилера фирмы "Ямаха". Дополнительную информацию можно получить у дилера фирмы "Ямаха".

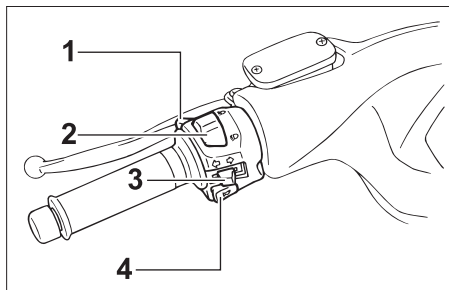

1. Выключатель "PASS" ("ОБГОН")
2. Переключатель света фары "☰/☷/☷/☰"
3. Переключатель указателя поворотов "↔"
4. Выключатель звукового сигнала "🔊"

EAU00118

Выключатели на рукоятках

EAU00120

Выключатель "PASS" ("ОБГОН")

Нажмите на этот выключатель для кратковременного включения света фары.

EAU03888

Переключатель света фары "☰/☷/☷/☰"

Установите этот переключатель в положение "☰" для включения дальнего света и в положение "☷" для включения ближнего света.

EAU03889

Переключатель указателя поворотов "↔"

Для индикации правого поворота переведите переключатель в положение "→". Для индикации левого поворота переведите переключатель в положение "←". При отпускании переключатель возвращается в центральное положение. Для отмены подачи сигнала поворота нажмите на переключатель после того, как он вернется в центральное положение.

EAU00129

Выключатель звукового сигнала "🔊"

Нажмите на этот выключатель для подачи звукового сигнала.

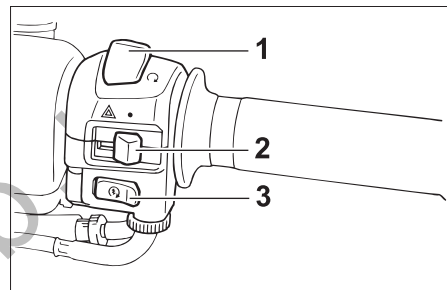

1. Выключатель остановки двигателя "⊗/⊘"
2. Выключатель аварийной сигнализации "⚠"
3. Выключатель стартера "🌀"

EAU03890

Выключатель остановки двигателя "⊗/⊘"

Перед запуском двигателя установите этот выключатель в положение "⊗". Устанавливайте этот выключатель в положение "⊘" в аварийных ситуациях, например, при опрокидывании мотоцикла или при заедании троса дроссельной заслонки.

EAU03826

Выключатель аварийной сигнализации "▲"

Когда ключ находится в положении "ON" ("ВКЛЮЧЕНО") или в положении "P" ("СТОЯНКА") используйте этот выключатель для включения аварийной сигнализации (одновременного мигания всех указателей поворотов).

Аварийная сигнализация используется в аварийных ситуациях или для предупреждения других водителей в случае остановки мотоцикла в местах, где он может создавать помеху для движения.

EC000006

ОСТОРОЖНО : _____

Не используйте аварийную сигнализацию в течение длительного времени, т. к. это может вызвать разрядку аккумуляторной батареи.

EAU03801

Выключатель стартера "⊗"

При поднятой боковой подставке и включенном переднем или заднем тормозе, нажмите на этот выключатель для того, чтобы прокрутить коленчатый вал двигателя стартером.

EC000005

ОСТОРОЖНО : _____

Прочитайте инструкции по запуску на стр. 5-1 прежде, чем запускать двигатель.

ФУНКЦИИ ПРИБОРОВ И ОРГАНОВ УПРАВЛЕНИЯ

EAU00136

Варианты фары

☀️ : Включен дальний свет

☀️ : Включен ближний свет

☀️☀️ : Включены габаритные фонари

○ : Выключено

		Левая	Правая	Габарит	Используемая лампа		Страна	
1	☰☞	☀️	○	☀️☀️	Галогенная	12 В 55 Вт	12 В 60/55 Вт	Германия, Бельгия, Испания, Швейцария, Франция, Греция, Италия, Нидерланды, Норвегия, Португалия, Швеция
	☰☞	○	☀️	☀️☀️		12 В 60/55 Вт	12 В 55 Вт	
2	☰☞	○	☀️	☀️☀️	Галогенная	12 В 60/55 Вт	12 В 55 Вт	Англия
	☰☞	☀️	○	☀️☀️				

ПРИМЕЧАНИЕ :

Правая и левая определяются, глядя на мотороллер спереди.

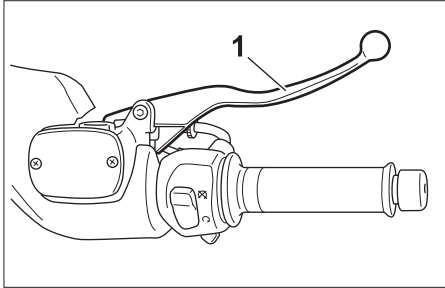

1. Рычаг переднего тормоза

EAU03882

Рычаг переднего тормоза

Рычаг переднего тормоза находится на правой рукоятке руля. Для того, чтобы включить передний тормоз, прижмите этот рычаг к рукоятке.

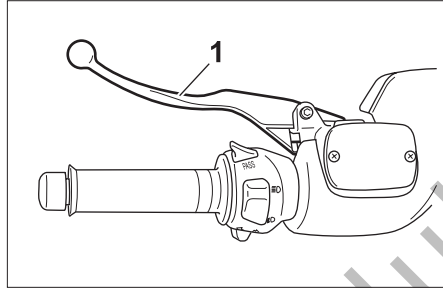

1. Рычаг заднего тормоза

EAU00163

Рычаг заднего тормоза

Рычаг заднего тормоза находится на левой рукоятке руля. Для того, чтобы включить задний тормоз, прижмите этот рычаг к рукоятке.

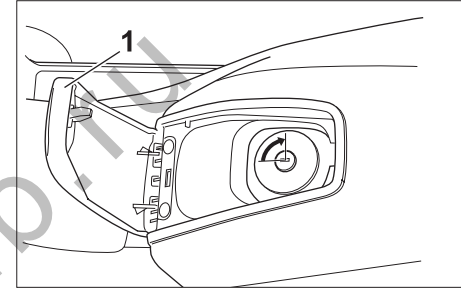

1. Крышка лючка

EAU03881

Крышка топливного бака

Как снять крышку топливного бака

1. Откройте крышку лючка, отведя рычажок кверху.
2. Вставьте ключ в замок и поверните его по часовой стрелке. Замок отпирается и крышку топливного бака можно снять.

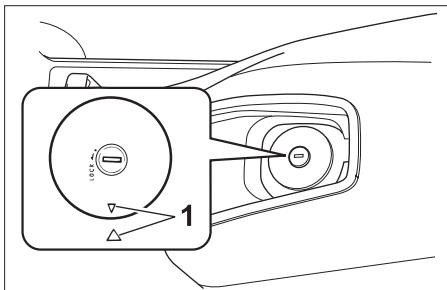

1. Метки совмещения

Как установить крышку топливного бака

1. Совместите метки, установите крышку на горловину топливного бака, а затем нажмите на крышку.
2. Поверните ключ против часовой стрелки в исходное положение, а затем выньте его.
3. Закройте крышку лючка.

EWA00047

⚠ ПРЕДУПРЕЖДЕНИЕ

Убедитесь в том, что крышка топливного бака правильно установлена и заперта прежде, чем начать движение.

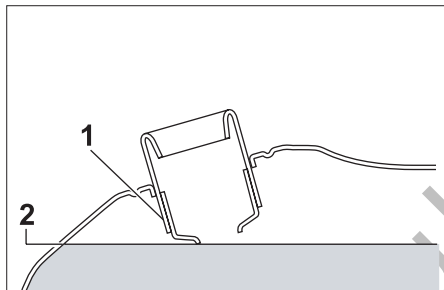

1. Наливная горловина топливного бака

2. Уровень топлива

EAU03753

Топливо

Проверьте, достаточно ли количество топлива в баке. Заполняйте топливный бак до нижней кромки наливной горловины, как показано на рисунке.

EW000130

⚠ ПРЕДУПРЕЖДЕНИЕ

- Не допускайте переполнения топливного бака, иначе топливо может начать выливаться при расширении в результате нагрева.
- Не допускайте попадания топлива на горячий двигатель.

ОСТОРОЖНО :

Немедленно вытирайте пролитое топливо чистой сухой мягкой тканью, поскольку топливо может повредить окрашенные поверхности или пластмассовые детали.

EAU04284

Рекомендуемое топливо
ТОЛЬКО ОБЫЧНЫЙ НЕЭТИЛИРОВАННЫЙ БЕНЗИН
Емкость топливного бака :
Общее количество :
14,0 литров

ECA00104

ОСТОРОЖНО :

Используйте только неэтилированный бензин. Использование этилированного бензина ведет к серьезным повреждениям таких деталей двигателя, как клапаны и поршневые кольца, а также выпускной системы мотоцикла.

Конструкция двигателя Вашей Ямахи рассчитана на использование обычного неэтилированного бензина с исследовательским октановым числом 91 или выше. При возникновении детонации (стуках в двигателе) используйте бензин другой марки или неэтилированное топливо более высокого качества. Использование неэтилированного топлива продлевает срок службы свечей зажигания и уменьшает расходы на техническое обслуживание.

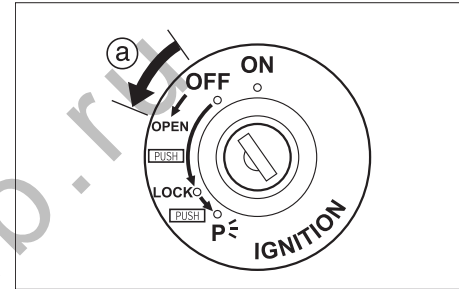

а. Открывание

EAU03802

Сиденье

Как открыть сиденье

1. Поставьте мотороллер на центральную подставку.
2. Вставьте ключ в главный переключатель и поверните его против часовой стрелки.

ПРИМЕЧАНИЕ :

Поворачивая ключ, не нажимайте на него.

3. Откиньте сиденье вверх.

Как закрыть сиденье

1. Опустите сиденье и нажмите на него до полной фиксации.
2. Выньте ключ из главного переключателя, если мотороллер оставляется без присмотра.

3

ПРИМЕЧАНИЕ :

Проверяйте, надежно ли закреплено сиденье, перед каждой поездкой.

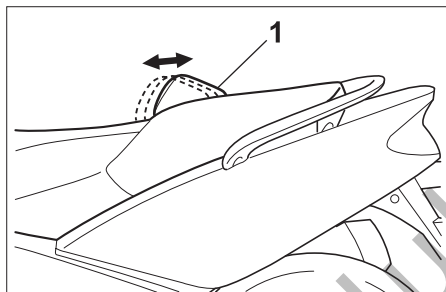

1. Водительская спинка

EAU03880

Регулировка водительской спинки

Водительскую спинку можно устанавливать в три разных положения, как показано на рисунке. Отрегулируйте положение спинки следующим образом:

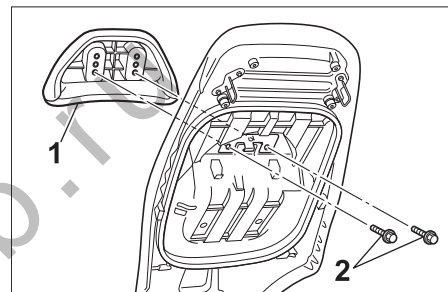

1. Водительская спинка

2. Болт (2 шт.)

1. Откройте сиденье. (Описание операции открывания и закрывания сиденья приведено на стр. 3-12.)
2. Выверните болты крепления спинки.
3. Передвиньте спинку вперед или назад в желаемое положение.
4. Заверните и надежно затяните болты крепления спинки.
5. Закройте сиденье.

Амортизатор

EAU01343

EAU00315

⚠ ПРЕДУПРЕЖДЕНИЕ

В этом амортизаторе находится газообразный азот под очень высоким давлением. Для того, чтобы правильно обращаться с ним, прочитайте и усвойте приведенную ниже информацию. Фирма-изготовитель не несет ответственности за повреждение имущества или за травмы людей, которые могут произойти в результате неправильного обращения.

- Не переделывайте и не пытайтесь открывать газовый баллон.
- Не подвергайте амортизатор воздействию открытого пламени или других источников тепла, поскольку в результате теплового расширения газа он может взорваться.
- Не допускайте никаких деформаций или повреждений газового баллона, поскольку это снижает эффективность демпфирования.

- Всегда поручайте техническое обслуживание амортизатора дилеру фирмы "Ямаха".

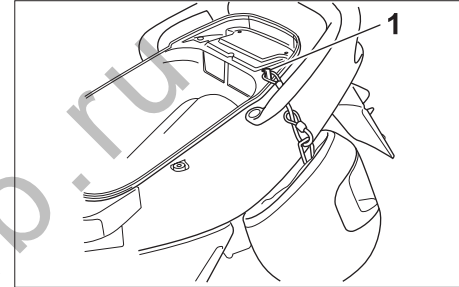

1. Держатель шлема

EAU03879

Держатель шлема

Держатель шлема находится под сиденьем. Трос, которым шлем закрепляется на держателе, находится рядом с комплектом инструментов владельца.

Как закрепить шлем на держателе

1. Откройте сиденье. (Описание операций открывания и закрытия сиденья приведено на стр. 3-12.)
2. Пропустите трос крепления шлема через пряжку ремешка шлема, как показано на рисунке, а затем наденьте петлю троса на держатель.

ФУНКЦИИ ПРИБОРОВ И ОРГАНОВ УПРАВЛЕНИЯ

3. Надежно закройте сиденье.

EWA000030

⚠ ПРЕДУПРЕЖДЕНИЕ

Никогда не ездите на мотоцикле со шлемом, закрепленном на держателе, поскольку шлем может зацепиться за какое-нибудь препятствие, что ведет к потере управления, а возможно и к несчастному случаю.

Как снять шлем с держателя

Откройте сиденье, снимите трос крепления шлема с держателя, освободите шлем и закройте сиденье.

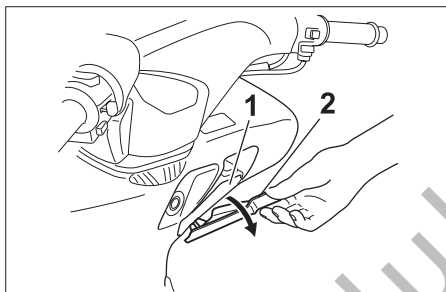

1. Передний багажный отсек
2. Крышка
- а. Открывание

EAU03805

Багажные отсеки

Передний багажный отсек

Для того, чтобы открыть передний багажный отсек, оттяните рычажок вверх и потяните за него.

Для того, чтобы закрыть багажный отсек, прижмите крышку в исходное положение.

EWA00034

⚠ ПРЕДУПРЕЖДЕНИЕ

Не храните тяжелые предметы в этом отсеке.

Задний багажный отсек

Шлем можно хранить в отсеке, расположенном под сиденьем. (Описание операций открывания и закрывания сиденья приведено на стр. 3-12.)

ECA00079

ОСТОРОЖНО :

Не оставляйте сиденье открытым в течение длительного времени, т. к. свет может вызывать разрядку аккумуляторной батареи.

EWA00045

⚠ ПРЕДУПРЕЖДЕНИЕ

- Не превышайте предельно допустимую нагрузку для заднего багажного отсека, которая составляет 5 кг.
- Не превышайте предельно допустимую нагрузку для мотороллера, которая составляет 183 кг.

EAU00330

EW000044

EAU00337

Боковая подставка

Боковая подставка расположена на левой стороне рамы. Поднимайте боковую подставку или опускайте ее ногой, удерживая мотоцикл в вертикальном положении.

ПРИМЕЧАНИЕ :

Установленный на подножке выключатель является частью системы блокировки зажигания, который выключает зажигание в некоторых ситуациях. (Описание работы системы блокировки цепей зажигания приведено ниже.)

⚠ ПРЕДУПРЕЖДЕНИЕ

На мотоцикле нельзя ездить с опущенной или с не полностью поднятой боковой подставкой (если она не фиксируется в поднятом положении), в противном случае подставка может касаться земли, что отвлекает водителя и может вести к потере управления. Система блокировки зажигания фирмы Ямаха предназначена для облегчения водителю выполнения его обязанности поднимать боковую подставку перед началом движения. Поэтому регулярно проверяйте эту систему, как указано ниже, и обращайтесь к дилеру фирмы Ямаха по поводу ее ремонта, если она не работает должным образом.

Система блокировки зажигания

Система блокировки зажигания (в которую входит выключатель на боковой подставке и выключатели стоп-сигнала) выполняет следующие функции:

- Она предотвращает запуск двигателя при поднятой боковой подставке, когда ни один из тормозов не включен.
- Она предотвращает запуск двигателя, когда включен любой из тормозов, но боковая подставка опущена.
- Она останавливает работающий двигатель при опускании боковой подставки.

Периодически проверяйте действие системы блокировки зажигания указанным ниже способом.

EW000045

⚠ ПРЕДУПРЕЖДЕНИЕ

При обнаружении неисправностей поручите дилеру фирмы “Ямаха” проверить эту систему прежде, чем продолжить эксплуатацию мотороллера.

ФУНКЦИИ ПРИБОРОВ И ОРГАНОВ УПРАВЛЕНИЯ

3

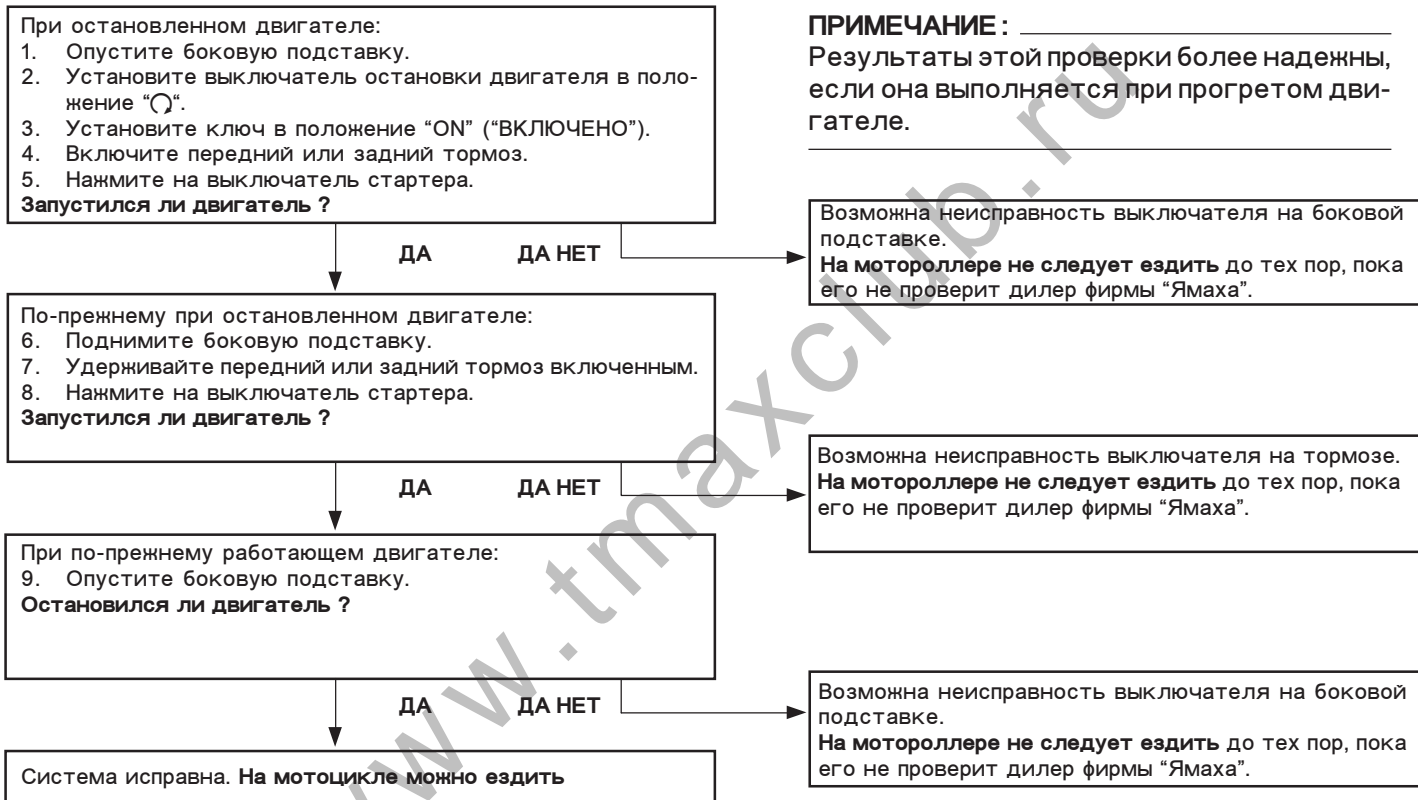

Перечень проверок перед эксплуатацией..... 4-1

ПРОВЕРКИ ПЕРЕД ЭКСПЛУАТАЦИЕЙ

Ответственность за состояние транспортного средства лежит на владельце. Важные детали мотоцикла могут начать выходить из строя быстро и неожиданно, даже если мотоциклом не пользуются (например, в результате воздействия окружающих погодных условий). Любые повреждения, утечки жидкостей или низкое давление воздуха в шинах могут иметь серьезные последствия. Поэтому очень важно в дополнение к тщательной визуальной проверке перед каждой поездкой проверять следующее :

EAU03439

Перечень проверок перед эксплуатацией

УЗЕЛ	ПРОВЕРКА	СТР.
Топливо	<ul style="list-style-type: none">• Проверьте уровень топлива в баке.• Долейте, если необходимо.• Проверьте, нет ли утечек в топливопроводе.	3-4, 3-10-3-12
Масло в двигателе	<ul style="list-style-type: none">• Проверьте уровень масла в двигателе.• Если необходимо, долейте рекомендованное масло и доведите уровень до нормы.• Проверьте, нет ли утечек масла.	6-12-6-16
Охлаждающая жидкость	<ul style="list-style-type: none">• Проверьте уровень охлаждающей жидкости в бачке.• Если необходимо, долейте рекомендованную охлаждающую жидкость и доведите уровень до нормы.• Проверьте, нет ли утечек в системе охлаждения.	6-18, 6-19
Передний тормоз	<ul style="list-style-type: none">• Проверьте работу.• При ощущении мягкости или вязкости поручите дилеру фирмы "Ямаха" удалить воздух из гидравлической системы.• Проверьте уровень тормозной жидкости в бачке.• Если необходимо, долейте рекомендованную тормозную жидкость и доведите уровень до нормы.• Проверьте, нет ли утечек в гидравлической системе.	3-10, 6-27-6-30

ПРОВЕРКИ ПЕРЕД ЭКСПЛУАТАЦИЕЙ

УЗЕЛ	ПРОВЕРКА	СТР.
Задний тормоз	<ul style="list-style-type: none"> • Проверьте работу. • При ощущении мягкости или вязкости поручите дилеру фирмы “Ямаха” удалить воздух из гидравлической системы. • Проверьте уровень тормозной жидкости в бачке. • Если необходимо, долейте рекомендованную тормозную жидкость и доведите уровень до нормы. • Проверьте, нет ли утечек в гидравлической системе. 	3-10, 6-27-6-30
Рукоятка дроссельной заслонки	<ul style="list-style-type: none"> • Убедитесь в плавности перемещения. • Проверьте свободный ход троса. • Если необходимо, поручите дилеру фирмы “Ямаха” отрегулировать свободный ход троса и смазать трос и корпус рукоятки. 	6-23, 6-31
Шины и диски	<ul style="list-style-type: none"> • Проверьте, нет ли повреждений. • Проверьте состояние шин и глубину рисунка протектора. • Проверьте давление воздуха. • Доведите до нормы. 	6-24-6-26
Рычаги тормозов	<ul style="list-style-type: none"> • Убедитесь в плавности перемещения. • Смажьте оси вращения рычагов, если необходимо. 	3-10, 6-31
Центральная и боковая подставки	<ul style="list-style-type: none"> • Убедитесь в плавности перемещения. • Смажьте оси вращения, если необходимо. 	6-31-6-32
Элементы крепления ходовой части	<ul style="list-style-type: none"> • Проверьте, надежно ли затянуты все гайки, болты и винты. • Затяните, если необходимо. 	-
Приборы, фонари, сигналы и выключатели	<ul style="list-style-type: none"> • Проверьте работу. • Исправьте, если необходимо. 	3-2-3-9, 6-38-6-39
Выключатель на боковой подставке	<ul style="list-style-type: none"> • Проверьте работу системы блокировки зажигания. • Если система неисправна, поручите дилеру фирмы “Ямаха” проверить мотоцикл. 	3-16-3-17

ПРОВЕРКИ ПЕРЕД ЭКСПЛУАТАЦИЕЙ

ПРИМЕЧАНИЕ :

Проводите предстартовые проверки каждый раз перед использованием мотоцикла. На проведение этих проверок требуется совсем немного времени, а повышение безопасности, которое они обеспечивают, стоит этого затраченного времени.

EWA00033

⚠ ПРЕДУПРЕЖДЕНИЕ

Если любой из узлов, перечисленных в списке проверок, не работает должным образом, осмотрите его и отремонтируйте прежде, чем продолжить эксплуатацию мотоцикла.

Запуск двигателя	5-1
Начало движения	5-2
Ускорение и замедление	5-3
Торможение	5-3
Советы по снижению расхода топлива	5-4
Обкатка двигателя	5-4
Парковка	5-5

EAU03981

⚠ ПРЕДУПРЕЖДЕНИЕ

- Прежде, чем начать эксплуатацию мотороллера, внимательно ознакомьтесь со всеми его органами управления и их функциями. Проконсультируйтесь у дилера фирмы “Ямаха” по поводу любых органов управления или их функций, если Вам что-нибудь не понятно.
- Никогда не запускайте двигатель и не давайте ему работать в замкнутых пространствах даже в течение короткого времени. Выхлопные газы ядовиты и их вдыхание может вызывать потерю сознания и даже смерть в течение очень короткого времени. Всегда обеспечивайте достаточную вентиляцию.
- Из соображений безопасности всегда запускайте двигатель при опущенной центральной подставке.
- Когда центральная подставка опущена и двигатель ра-

ботает на холостых оборотах, не держите руки или ноги около заднего колеса.

EAU03843

Запуск двигателя

EC000046

ОСТОРОЖНО :

Перед первой поездкой на мотороллере прочитайте инструкции по обкатке двигателя, приведенные на стр. 5-4.

Для того, чтобы система блокировки зажигания обеспечила возможность запуска двигателя, боковая подставка должна быть поднята.

EW000054

⚠ ПРЕДУПРЕЖДЕНИЕ

- Перед запуском двигателя проверьте функционирование системы блокировки зажигания, как указано на стр. 3-17.
- Никогда не ездите на мотоцикле с опущенной боковой подставкой.

1. Установите ключ в положение “ON” (“ВКЛЮЧЕНО”), а выключатель остановки двигателя - в положение “”.
2. Полностью закройте дроссельную заслонку.
3. Удерживая передний или задний тормоз включенным, нажмите на выключатель стартера и запустите двигатель.

ПРИМЕЧАНИЕ :

Если двигатель не запускается, отпустите выключатель стартера, подождите несколько секунд и попробуйте запустить его снова. Каждая попытка должна быть возможно более короткой для сохранения заряда аккумуляторной батареи. Не проворачивайте двигатель стартером более 10 секунд подряд. Если двигатель не запускается, попробуйте приоткрыть дроссельную заслонку на 1/8 оборота.

ECA00045

ОСТОРОЖНО : _____

Для продления срока службы двигателя никогда не допускайте резкого повышения оборотов, пока двигатель холодный!

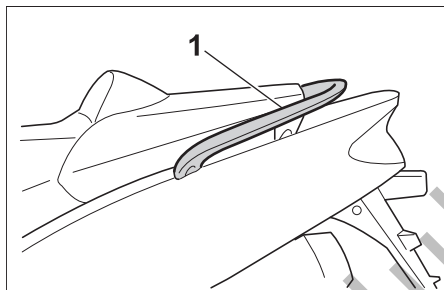

1. Задняя опорная скоба

EAU00433

Начало движения

ПРИМЕЧАНИЕ : _____

Перед началом движения прогрейте двигатель.

1. Прижав рычаг заднего тормоза левой рукой, возьмитесь правой рукой за заднюю опорную скобу и опустите мотороллер с центральной подставки.
2. Сядьте на сиденье и отрегулируйте положение зеркал заднего вида.
3. Включите сигнал поворота.

4. Убедитесь в отсутствии приближающегося транспорта и медленно поворачивайте рукоятку дроссельной заслонки (правую) для того, чтобы тронуться с места.
5. Выключите сигнал поворота.

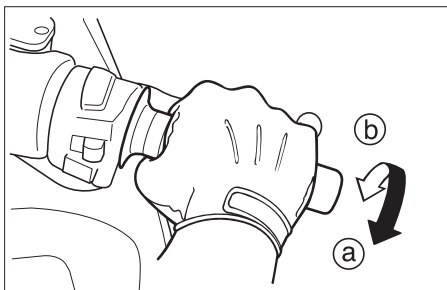

EAU00434

Ускорение и замедление

Скорость движения можно изменять открывая и закрывая дроссельную заслонку. Для того, чтобы увеличить скорость, поворачивайте рукоятку дроссельной заслонки в направлении (a). Для уменьшения скорости поворачивайте рукоятку дроссельной заслонки в направлении (b).

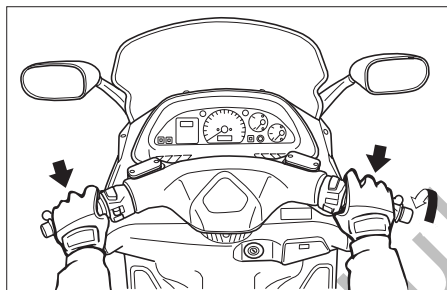

EAU00435

Торможение

1. Полностью закройте дроссельную заслонку.
2. Включите передний и задний тормоз одновременно, постепенно увеличивая усилие нажатия.

⚠ ПРЕДУПРЕЖДЕНИЕ

- Избегайте резких или неожиданных торможений (в особенности накренившись на одну сторону), т. к. при этом мотороллер может занести или он может опрокинуться.
- Железнодорожные переезды, трамвайные пути, металлические пластины в местах дорожных работ и крышки канализационных люков становятся очень скользкими при наличии на них воды. Поэтому сбавляйте скорость при приближении к таким объектам и переезжайте через них очень осторожно.
- Помните о том, что тормозить на мокрой дороге гораздо труднее.
- Съезжайте вниз по уклону медленно, поскольку затормозить при движении под уклон может оказаться трудно.

EAU04755

Советы по снижению расхода топлива

Расход топлива в большой степени зависит от Вашего стиля езды. Учитывайте следующие рекомендации по снижению расхода топлива:

- Избегайте больших оборотов двигателя при ускорении.
- Избегайте работу двигателя с высокими оборотами без нагрузки.
- Останавливайте двигатель вместо продолжительной работы на холостых оборотах (например, в транспортных пробках, перед светофорами или перед железнодорожными переездами).

EAU01128

Обкатка двигателя

Нет более важного периода в жизни Вашего двигателя, чем период между 0 и 1.600 км. Поэтому внимательно прочитайте приведенные ниже инструкции.

Поскольку двигатель совершенно новый, не допускайте чрезмерных нагрузок на первых 1.600 километрах. Различные детали двигателя притираются друг к другу и полируют друг друга, обеспечивая необходимые рабочие зазоры между ними. На протяжении этого периода нельзя допускать длительной работы двигателя на максимальных оборотах и избегать условий, которые могут вызывать перегрев двигателя.

EAU03845*

0-1.000 км

Не допускайте длительную работу двигателя с дроссельной заслонкой, открытой более, чем на 1/3.

1.000-1.600 км

Не допускайте длительную работу двигателя с дроссельной заслонкой, открытой более, чем на 1/2.

ECA00080

ОСТОРОЖНО : _____

После первой 1.000 км необходимо заменить масло в двигателе и патрон масляного фильтра.

После 1.600 км

Мотороллер можно эксплуатировать обычным образом.

EC000049

ОСТОРОЖНО : _____

Если в период обкатки двигателя возникают какие-либо неисправности, немедленно обращайтесь к дилеру фирмы "Ямаха" по поводу проверки мотоцикла.

EAU00460

Парковка

При установке мотоцикла на стоянку остановите двигатель, и выньте ключ из замка.

EW000058

⚠ ПРЕДУПРЕЖДЕНИЕ

- Поскольку двигатель и выхлопная система могут быть очень горячими, оставляйте мотоцикл в таком месте, где пешеходы или дети не могли бы к нему прикоснуться.
- Не оставляйте мотоцикл на склонах или на мягком грунте, т. к. он может опрокинуться.

Комплект инструментов владельца	6-1	Смазывание рычагов переднего и заднего тормоза	6-31
Таблица периодических технических обслуживаний и смазываний	6-3	Проверка и смазывание центральной и боковой подставки	6-31
Снятие и установка щитков и панелей	6-6	Проверка передней вилки	6-32
Проверка свечей зажигания	6-9	Проверка руля	6-32
Масло в двигателе и патрон масляного фильтра	6-12	Проверка подшипников колес	6-33
Масло в цепном приводе	6-16	Аккумуляторная батарея	6-34
Охлаждающая жидкость	6-18	Замена плавких предохранителей	6-36
Чистка фильтрующего элемента воздушного фильтра	6-20	Замена лампы фары	6-38
Регулировка карбюраторов	6-22	Поиск и устранение неисправностей	6-39
Регулировка холостых оборотов двигателя	6-22	Карты поиска и устранения неисправностей	6-40
Регулировка свободного хода троса дроссельной заслонки	6-23		
Регулировка зазоров клапанного механизма	6-23		
Шины	6-24		
Колеса с литыми дисками	6-26		
Рычаги переднего и заднего тормоза	6-27		
Проверка передних и задних тормозных накладок	6-27		
Проверка уровня тормозной жидкости	6-29		
Замена тормозной жидкости	6-30		
Проверка и смазывание рукоятки и троса дроссельной заслонки	6-30		

EAU00464

Ответственность за безопасность лежит на владельце.

Периодические осмотры, регулировки и смазывания обеспечат самое безопасное и эффективное состояние Вашего мотоцикла.

На следующих страницах указаны наиболее важные точки осмотров, регулировок и смазывания.

Интервалы времени, указанные в таблице периодических технических обслуживаний и смазываний следует рассматривать как общие рекомендации для обычных условий эксплуатации мотоцикла.

Однако, В ЗАВИСИМОСТИ ОТ ПОГОДЫ, ФИЗИЧЕСКИХ ОСОБЕННОСТЕЙ МЕСТНОСТИ, ЕЕ ГЕОГРАФИЧЕСКОГО РАСПОЛОЖЕНИЯ И ХАРАКТЕРА ИСПОЛЬЗОВАНИЯ МОТОЦИКЛА, МОЖЕТ ОКАЗАТЬСЯ НЕОБХОДИМЫМ СОКРАТИТЬ ИНТЕРВАЛЫ МЕЖДУ ТЕХНИЧЕСКИМИ ОБСЛУЖИВАНИЯМИ.

EW000060

⚠ ПРЕДУПРЕЖДЕНИЕ

Если у Вас нет опыта технического обслуживания мотоциклов, поручите эту работу дилеру фирмы Ямаха.

EAU00466

⚠ ПРЕДУПРЕЖДЕНИЕ

Этот мотороллер предназначен для движения только по дорогам с твердым покрытием. Если этот мотороллер эксплуатируется в особенно пыльных, загрязненных или влажных условиях, фильтрующий элемент воздушного фильтра следует очищать или заменять более часто, в противном случае может происходить быстрый износ двигателя. Справку о необходимых интервалах между техническими обслуживаниями можно получить у дилера фирмы "Ямаха".

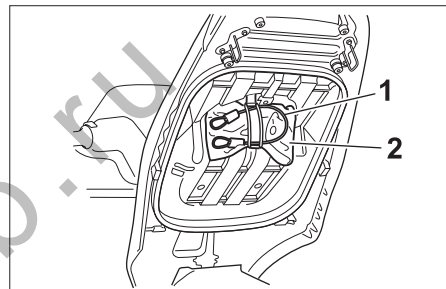

1. Трос крепления шлема
2. Комплект инструментов владельца

EAU03846

Комплект инструментов владельца

Комплект инструментов владельца хранится под сиденьем. (Описание операций открывания и закрывания сиденья приведено на стр. 3-12.)

Информация по техническому обслуживанию, содержащаяся в этом Руководстве, и прилагаемые инструменты, входящие в комплект владельца, предназначены для облегчения проведения профилактических технических обслуживаний и мелкого ремонта мотороллера. Однако, для правильного выполнения некоторых

операций могут понадобиться дополнительные инструменты, например, динамометрический ключ.

ПРИМЕЧАНИЕ : _____

Если у Вас нет инструментов или опыта, необходимых для выполнения какой-либо конкретной операции, поручайте ее выполнение дилеру фирмы “Ямаха”.

EW000063

⚠ ПРЕДУПРЕЖДЕНИЕ _____

Внесение изменений, не согласованных с фирмой Ямаха, могут вести к ухудшению эксплуатационных качеств мотоцикла и сделать его эксплуатацию опасной. Прежде, чем вносить какие бы то ни было изменения в конструкцию мотоцикла, проконсультируйтесь у дилера фирмы Ямаха.

ПЕРИОДИЧЕСКИЕ ТЕХНИЧЕСКИЕ ОБСЛУЖИВАНИЯ И МЕЛКИЙ РЕМОНТ

EAU03685

Таблица периодических технических обслуживаний и смазываний

ПРИМЕЧАНИЕ :

- Ежегодные проверки необходимо проводить каждый год, если только вместо этого не нужно проводить техническое обслуживание на основании пробега.
- После пробега 50.000 км повторяйте интервалы технических обслуживаний, начиная с пробега в 10.000 км.
- Операции, отмеченные звездочкой, должны выполняться дилером фирмы Ямаха, поскольку для них требуются специальные инструменты, данные и технические навыки.

№	УЗЕЛ	ПРОВЕРКА ИЛИ ОПЕРАЦИЯ ТЕХНИЧЕСКОГО ОБСЛУЖИВАНИЯ	ПОКАЗАНИЯ ОДОМЕТРА (X1.000 км)					Ежегодная проверка
			1	10	20	30	40	
1	* Топливопровод	• Проверьте, нет ли на топливных и вакуумных шлангах трещин или повреждений.		✓	✓	✓	✓	✓
2	* Топливный фильтр	• Проверьте состояние.			✓		✓	
3	Свечи зажигания	• Проверьте состояние. • Очистьте и отрегулируйте зазор. • Замените		✓		✓		
4	* Клапаны	• Проверьте зазоры в клапанном механизме. • Отрегулируйте	Каждые 40.000 км					
5	Фильтрующий элемент воздушного фильтра	• Очистьте • Замените		✓		✓		
6	* Фильтрующие элементы корпуса клинового ремня	• Очистьте • Замените		✓		✓		
7	* Передний тормоз	• Проверьте работу, уровень жидкости и наличие утечек. (См. ПРИМЕЧАНИЕ на стр. 6-5.) • Замените тормозные колодки.	✓	✓	✓	✓	✓	✓
8	* Задний тормоз	• Проверьте работу, уровень жидкости и наличие утечек. (См. ПРИМЕЧАНИЕ на стр. 6-5.) • Замените тормозные колодки.	✓	✓	✓	✓	✓	✓
			При достижении предельного износа					
			При достижении предельного износа					

ПЕРИОДИЧЕСКИЕ ТЕХНИЧЕСКИЕ ОБСЛУЖИВАНИЯ И МЕЛКИЙ РЕМОНТ

№	УЗЕЛ	ПРОВЕРКА ИЛИ ОПЕРАЦИЯ ТЕХНИЧЕСКОГО ОБСЛУЖИВАНИЯ	ПОКАЗАНИЯ ОДОМЕТРА (X1.000 км)					Ежегодная проверка
			1	10	20	30	40	
9	* Тормозные шланги	<ul style="list-style-type: none"> Проверьте, нет ли трещин или повреждений. Замените. (См. ПРИМЕЧАНИЕ на стр. 6-5.) 		✓	✓	✓	✓	✓
10	* Диски	<ul style="list-style-type: none"> Проверьте, нет ли биения и повреждений. 		✓	✓	✓	✓	
11	* Шины	<ul style="list-style-type: none"> Проверьте глубину рисунка протектора и отсутствие повреждений. Замените, если необходимо. Проверьте давление воздуха. Доведите до нормы, если необходимо. 		✓	✓	✓	✓	✓
12	* Подшипники колес	<ul style="list-style-type: none"> Проверьте, нет ли люфта или повреждений. 		✓	✓	✓	✓	
13	* Подшипники руля	<ul style="list-style-type: none"> Проверьте люфт подшипников и плавность перемещения руля. Смажьте смазкой на основе литиевого мыла. 	✓	✓	✓	✓	✓	
14	* Элементы крепления ходовой части	<ul style="list-style-type: none"> Убедитесь в том, что все гайки, болты и винты надежно затянуты. 		✓	✓	✓	✓	✓
15	Боковая и центральная подставки	<ul style="list-style-type: none"> Проверьте работу. Смажьте. 		✓	✓	✓	✓	✓
16	* Выключатель на боковой подставке	<ul style="list-style-type: none"> Проверьте работу. 	✓	✓	✓	✓	✓	✓
17	* Передняя вилка	<ul style="list-style-type: none"> Проверьте работу и убедитесь в отсутствии утечек масла. 		✓	✓	✓	✓	
18	* Узел амортизатора	<ul style="list-style-type: none"> Проверьте работу и убедитесь в отсутствии утечки масла 		✓	✓	✓	✓	
19	* Карбюраторы	<ul style="list-style-type: none"> Отрегулируйте холостые обороты двигателя и синхронизацию. 	✓	✓	✓	✓	✓	✓
20	Масло в двигателе	<ul style="list-style-type: none"> Замените. (Более подробно об индикаторе замены масла см. на стр. 3-2 и 6-16.) 	✓	4.000 км после первой 1.000 км				
		<ul style="list-style-type: none"> Проверьте уровень масла и отсутствие утечек. 	Когда загорится индикатор замены масла (каждые 5.000 км)					
21	Патрон масляного фильтра двигателя	<ul style="list-style-type: none"> Замените. 	✓		✓		✓	

ПЕРИОДИЧЕСКИЕ ТЕХНИЧЕСКИЕ ОБСЛУЖИВАНИЯ И МЕЛКИЙ РЕМОНТ

№	УЗЕЛ	ПРОВЕРКА ИЛИ ОПЕРАЦИЯ ТЕХНИЧЕСКОГО ОБСЛУЖИВАНИЯ	ПОКАЗАНИЯ ОДОМЕТРА (X1.000 км)					Ежегодная проверка
			1	10	20	30	40	
22	*	Система охлаждения		✓	✓	✓	✓	✓
		<ul style="list-style-type: none"> Проверьте уровень охлаждающей жидкости и убедитесь в отсутствии утечек. Замените охлаждающую жидкость 	Каждые 3 года					
23		Масло в цепном приводе		✓	✓	✓	✓	
		<ul style="list-style-type: none"> Проверьте, нет ли утечек Замените 						
24	*	Клиновой ремень						
		<ul style="list-style-type: none"> Замените 	Когда загорится индикатор замены ремня (каждые 20.000 км)					
25	*	Выключатели на переднем и заднем тормозе	✓	✓	✓	✓	✓	✓
26		Подвижные детали и тросы		✓	✓	✓	✓	✓
		<ul style="list-style-type: none"> Смажьте 						
27	*	Фонари, сигналы и выключатели	✓	✓	✓	✓	✓	✓
		<ul style="list-style-type: none"> Проверьте работу. Отрегулируйте направление луча фары. 						

6

EAU03884

ПРИМЕЧАНИЕ :

- При езде в очень сырых или запыленных местах воздушный фильтр нуждается в более частом техническом обслуживании.
- Техническое обслуживание гидравлических тормозов
 - Регулярно проверяйте и, если необходимо, доводите до нормы уровень тормозной жидкости.
 - Каждые два года заменяйте внутренние детали главного тормозного цилиндра и тормозных скоб и заменяйте тормозную жидкость.
 - Заменяйте тормозные шланги каждые четыре года и в случае появления трещин или повреждений.

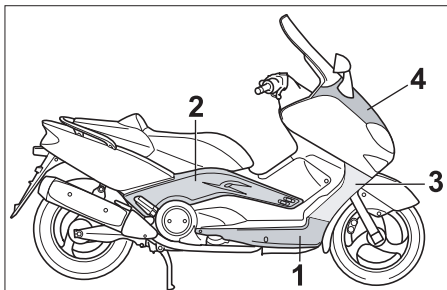

1. Панель А
2. Панель В
3. Панель С
4. Щиток А

EAU01139

Снятие и установка щитков и панелей

Показанные выше щитки и панели необходимо снимать при выполнении некоторых операций технического обслуживания, описания которых приведено в этой главе. См. этот раздел каждый раз при необходимости снятия и установки какого-либо щитка или панели.

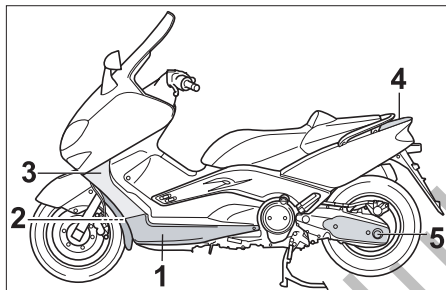

1. Панель D
2. Щиток В
3. Панель E
4. Щиток С
5. Панель F

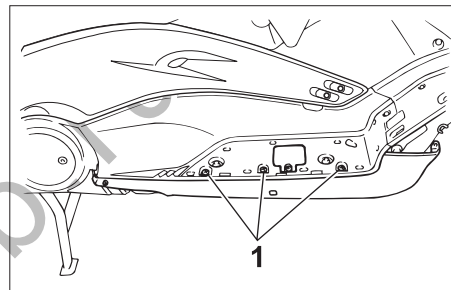

1. Винт (3 шт.)

EAU03878

Панели А и D

Как снять одну из панелей

1. Снимите панель С (на правой стороне) или панель Е (на левой стороне).
2. Выверните винты крепления панели.
3. Потяните наружу за переднюю часть панели.

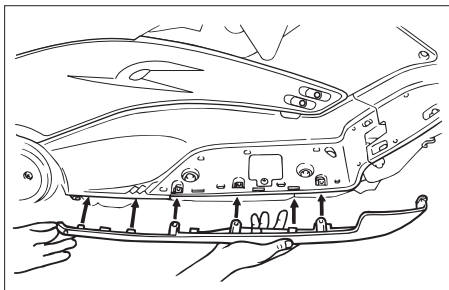

Как установить панель

Установите панель в исходное положение и закрепите ее винтами.

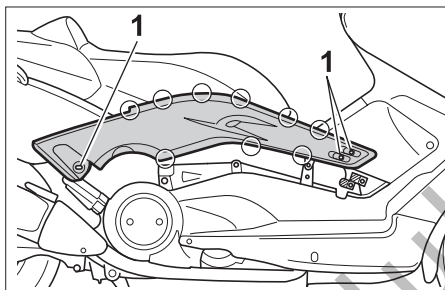

1. Винт (3 шт.)

Панель В

Как снять панель

Выверните винты крепления панели и потяните вверх в указанных на рисунке местах.

Как установить панель

Установите панель в исходное положение и закрепите ее винтами.

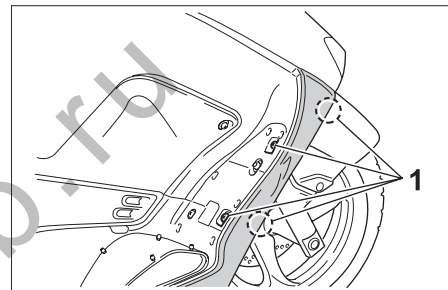

1. Винт (4 шт.)

Панели С и Е

Как снять одну из панелей

Снимите коврик полового покрытия и выверните винты крепления панели.

Как установить панель

Установите панель в исходное положение, закрепите ее винтами, а затем установите коврик на место.

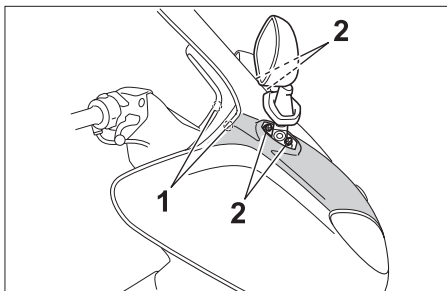

1. Винт (2 шт.)
2. Гайка (4 шт.)

Щиток А

Как снять щиток

1. Снимите зеркала заднего вида, отвернув гайки.
2. Выверните винты крепления щитка.

Как установить щиток

1. Установите щиток в исходное положение и закрепите его винтами.
2. Установите зеркала заднего вида, закрепив их гайками.

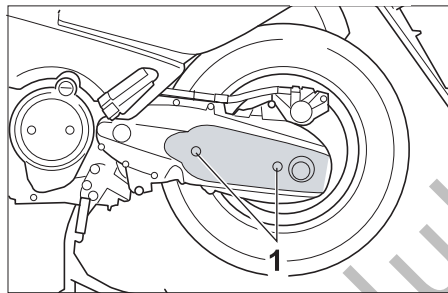

1. Винт (2 шт.)

Панель F

Как снять панель

Выверните винты крепления панели.

Как установить панель

1. Установите панель в исходное положение и закрепите ее винтами.

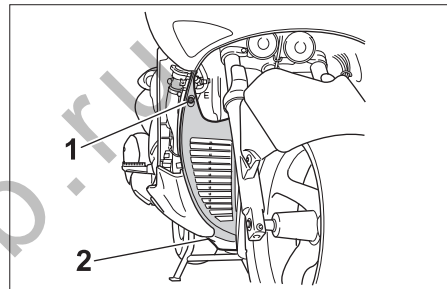

1. Болт (2 шт.)
2. Винт (2 шт.)

Щиток В

Как снять щиток

1. Снимите панели С и Е.
2. Выверните болты и винты крепления щитка.
3. Отцепите щиток от держателя, расположенного внизу.
4. Отцепите переднюю часть щитка, потянув его вверх, а затем снимите щиток.

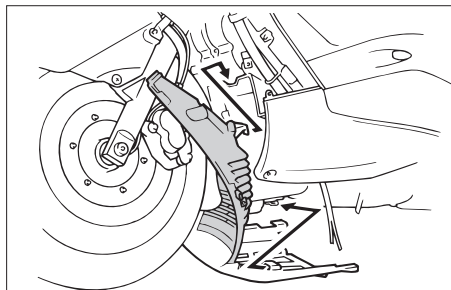

Как установить щиток

1. Установите щиток в исходное положение и закрепите его винтами и болтами.
2. Установите панели С и Е.

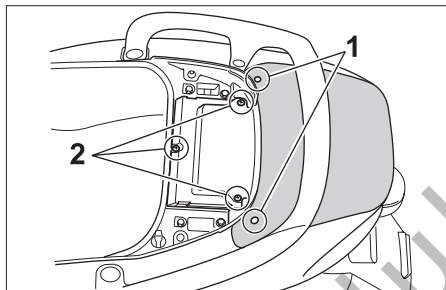

1. Болт (2 шт.)
2. Винт (3 шт.)

Щиток С

Как снять щиток

1. Выверните болты крепления щитка.
2. Снимите крышку аккумуляторной батареи, вывернув винты.
3. Снимите щиток.

Как установить щиток

1. Установите крышку аккумуляторной батареи, закрепив ее винтами.
2. Установите щиток в исходное положение и закрепите его болтами.

Проверка свечей зажигания

Свечи зажигания являются важными деталями двигателя, которые легко проверить. Поскольку нагрев и отложения нагара вызывают постепенную эрозию любых свечей, их надо выворачивать и осматривать в соответствии с таблицей периодических технических обслуживаний и смазывания. Кроме того, по состоянию свечей можно судить о состоянии двигателя.

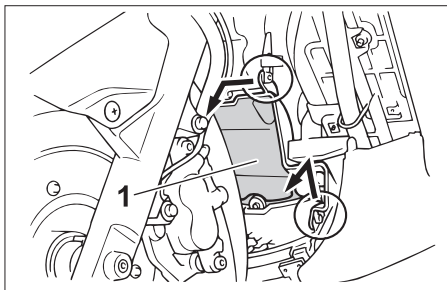

1. Крышка свечи зажигания

Как вывернуть свечу зажигания

1. Снимите щиток В. (Описание операций снятия и установки щитка приведено на стр. 6-8.)
2. Снимите крышку свечи зажигания, вытянув ее наружу, как показано на рисунке.

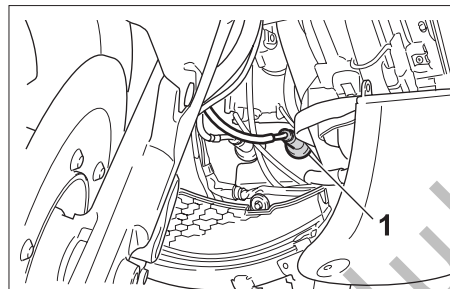

1. Наконечник свечи зажигания

3. Снимите наконечник свечи зажигания.

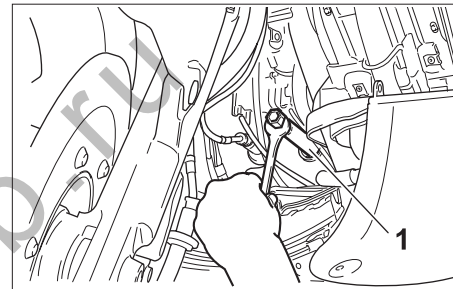

1. Ключ для свечей зажигания

4. При помощи ключа для свечей зажигания, входящего в комплект инструментов владельца, выверните свечу, как показано на рисунке.

www.tmaxclub.ru

Как проверить свечи зажигания

1. Убедитесь в том, что фарфоровые изоляторы вокруг центрального электрода всех свечей имеют цвет от темно-желтого до светло-коричневого (идеальный цвет при обычной эксплуатации мотороллера).
2. Убедитесь в том, что все свечи двигателя имеют одинаковый цвет.

ПРИМЕЧАНИЕ :

Если цвет какой-либо свечи существенно отличается от остальных, это может свидетельствовать о неисправности двигателя. Не пытайтесь определять причину самостоятельно. Поручите дилеру фирмы “Ямаха” проверить мотороллер.

3. Проверьте, нет ли на свечах признаков эрозии или обильного нагарообразования или других отложений, и замените их, если необходимо.

Требуемые свечи зажигания:
CR7E (NGK)

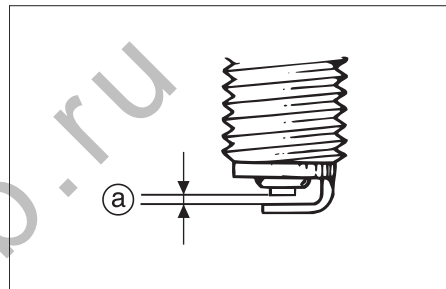

а. Зазор между электродами свечи зажигания

Как установить свечу зажигания

1. При помощи проволочного щупа измерьте величину зазора между электродами свечи и, если необходимо, отрегулируйте его.

Зазор между электродами
свечи зажигания:
0,7-0,8 мм

2. Очистьте уплотнительное кольцо свечи и поверхность, на которую оно опирается, а затем удалите все загрязнения с резьбовой части свечи.
3. Заверните свечу при помощи ключа для свечей зажигания, а затем затяните ее с требуемым моментом.

Момент затяжки: Свеча зажигания:
12,5 Н.м (1,25 кгс.м)

ПРИМЕЧАНИЕ :

Если у Вас нет динамометрического ключа, хорошим приближением требуемого момента затяжки является затягивание на 1/4-1/2 оборота после затяжки от руки. Однако, свечу следует затянуть с требуемым моментом при первой возможности.

4. Установите наконечник свечи зажигания.

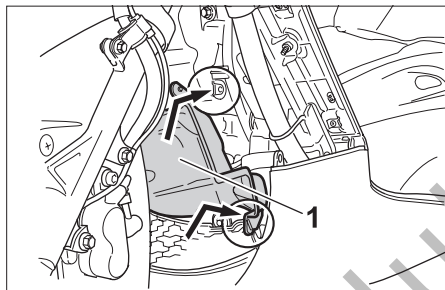

1. Крышка свечи зажигания

5. Установите крышку свечи в исходное положение, как показано на рисунке, после чего установите щиток.

EAU04621

Масло в двигателе и патрон масляного фильтра

Уровень масла в двигателе следует проверять перед каждой поездкой. Кроме того, масло и патрон масляного фильтра следует заменять через интервалы времени, указанные в таблице периодических технических обслуживания и смазывания.

Как проверить уровень масла в двигателе

1. Поставьте мотороллер на центральную подставку.

ECA00081

ОСТОРОЖНО :

При проверке уровня масла двигатель должен быть холодным, иначе результаты проверки будут ошибочными.

ПРИМЕЧАНИЕ :

Следите за тем, чтобы во время проверки уровня масла мотороллер стоял совершенно ровно. Даже небольшой наклон в сторону может дать ошибочные показания.

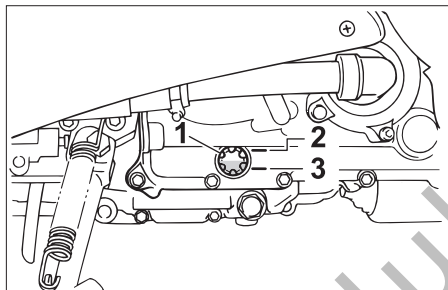

1. Смотровое окно для проверки уровня масла
2. Отметка максимального уровня
3. Отметка минимального уровня

2. Запустите двигатель, прогрейте его в течение двух минут, а затем остановите его.
3. Подождите две минуты, пока осядет масло, а затем проверьте уровень масла по смотровому окну, расположенному в левой нижней части картера двигателя.

ПРИМЕЧАНИЕ :

Масло должно находиться между отметками максимального и минимального уровня.

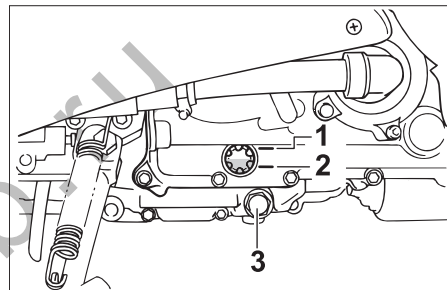

1. Отметка максимального уровня
2. Отметка минимального уровня
3. Пробка отверстия для слива масла из двигателя

4. Если масло находится ниже отметки минимального уровня, долейте масло рекомендованного типа до требуемого уровня.

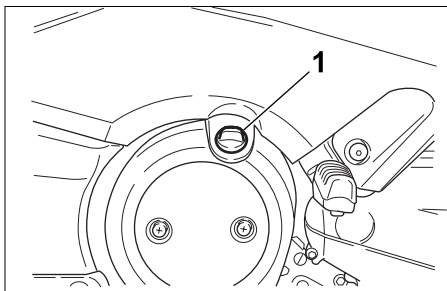

1. Крышка маслосливного отверстия двигателя

Как заменять масло в двигателе (с заменой патрона масляного фильтра или без нее)

1. Запустите двигатель, прогрейте его в течение нескольких минут, а затем остановите его.
2. Установите под двигатель поддон для сбора отработанного масла.
3. Слейте масло из картера двигателя, сняв крышку маслосливного отверстия и вывернув пробку сливного отверстия.

ПРИМЕЧАНИЕ : _____
Если патрон масляного фильтра не заменяется, пропустите шаги 4-6.

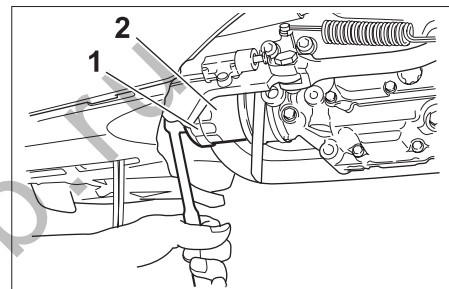

1. Ключ для масляного фильтра
2. Патрон масляного фильтра

4. При помощи ключа для масляных фильтров снимите патрон масляного фильтра.

ПРИМЕЧАНИЕ : _____
Ключ для масляных фильтров можно приобрести у дилера фирмы "Ямаха".

5. Нанесите тонкий слой моторного масла на уплотнительное кольцо нового патрона масляного фильтра.

ПРИМЕЧАНИЕ : _____
Следите за тем, чтобы уплотнительное кольцо было правильно установлено.

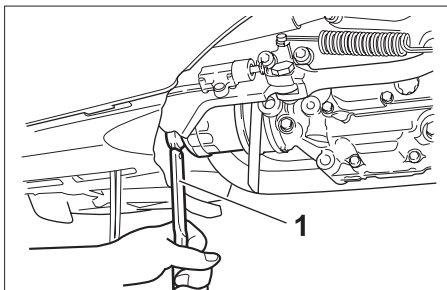

1. Динамометрический ключ

6. Установите новый патрон масляного фильтра, а затем затяните его с требуемым моментом при помощи динамометрического ключа.

Момент затяжки: Патрон масляного фильтра:
17 Н.м (1,7 кгс.м)

7. Заверните пробку сливного отверстия двигателя и затяните ее с требуемым моментом.

Момент затяжки: Пробка сливного отверстия двигателя:
43 Н.м (4,3 кгс.м)

8. Залейте требуемое количество рекомендованного моторного масла, а затем установите и затяните крышку маслоналивного отверстия.

Рекомендуемое моторное масло:

SAE 10W-30 или SAE 10W-40 (API SE, SF, SG или выше)

Количество масла:

Без замены патрона масляного фильтра:

2,8 л

С заменой масляного фильтра:

2,9 л

Полное количество масла (для сухого двигателя):

3,6 л

ECA00133

ОСТОРОЖНО :

- Во избежание пробуксовывания сцепления (поскольку оно также смазывается моторным маслом) не используйте никакие химические добавки. Не используйте мас-

ла с обозначением “CD” для дизельных двигателей или масла более высокого качества, чем указано. Кроме того, не используйте масла с обозначением “ENERGY CONSERVING II” или выше.

- Не допускайте попадания в картер двигателя посторонних материалов.

9. Запустите двигатель и дайте ему поработать на холостых оборотах в течение нескольких минут, проверяя, нет ли утечек масла. При наличии утечки масла немедленно остановите двигатель и установите причину.
10. Остановите двигатель, проверьте уровень масла и доведите его до нормы, если необходимо.

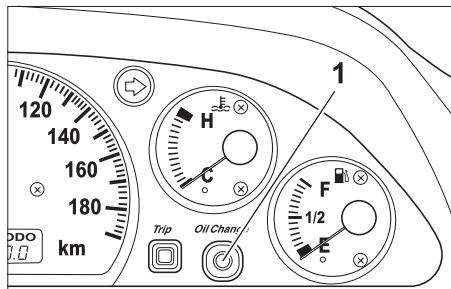

1. Кнопка сброса индикатора “Замена масла”

Как сбросить индикатор замены масла

1. Установите ключ в положение “ON” (“ВКЛЮЧЕНО”).
2. Удерживайте кнопку сброса нажатой от двух до пяти секунд.
3. Отпустите кнопку сброса и индикатор замены масла погаснет.

ПРИМЕЧАНИЕ :

Если масло в двигателе заменялось до того, как загорелся индикатор замены масла (т. е. до того, как наступило время периодической замены), то после замены масла индикатор необходимо сбросить для того, чтобы следующая индикация периодической замены масла произошла в правильное время. Для того, чтобы сбросить индикатор замены масла до того, как наступит время периодической замены, выполните указанную выше процедуру, но обратите внимание на то, что после отпускания кнопки сброса индикатор включится на 1,4 секунды, а в остальном повторяйте все операции.

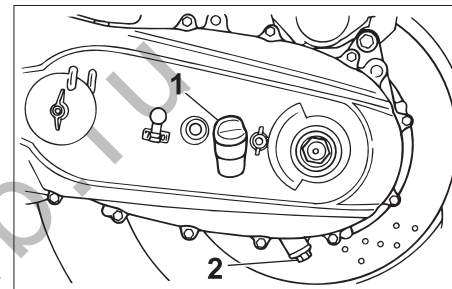

1. Крышка маслосливного отверстия цепного привода
2. Пробка отверстия для слива масла из цепного привода

EAU04253

Масло в цепном приводе

Масло в цепном приводе следует заменять указанным ниже способом через интервалы времени, приведенные в таблице периодических технических обслуживания и смазывания.

1. Снимите панель F. (Описание операций снятия и установки панели приведено на стр. 6-8.)
2. Установите поддон под картер цепного привода для сбора отработанного масла.

3. Снимите крышку маслоналивного отверстия, выверните пробку сливного отверстия и слейте масло из картера цепного привода.
4. Заверните пробку отверстия для слива масла из картера цепного привода и затяните ее с требуемым моментом.

Момент затяжки: Пробка сливного отверстия цепного привода:
20 Н.м (2,0 кгс.м)

5. Залейте требуемое количество рекомендованного масла.

Рекомендованное масло для цепного привода:
См. стр. 8-1
Количество масла:
0,7 л

6. Вытрите масляный шуп насухо, вставьте его в маслоналивное отверстие (не заворачивая), выньте его снова и проверьте уровень масла.

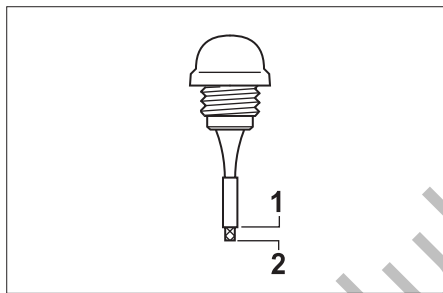

1. Отметка максимального уровня
2. Отметка минимального уровня

ПРИМЕЧАНИЕ : _____
Масло должно находиться между отметками минимального и максимального уровня.

7. Если масло находится ниже отметки минимального уровня, долейте масло рекомендованного типа до требуемого уровня.
8. Вставьте масляный шуп в маслоналивное отверстие и затяните крышку маслоналивного отверстия.

ОСТОРОЖНО : _____
Следите за тем, чтобы в картер цепного привода не попали посторонние материалы.

EAU04964

Охлаждающая жидкость

Как проверить уровень охлаждающей жидкости

1. Установите мотороллер на горизонтальную площадку и удерживайте его в вертикальном положении.

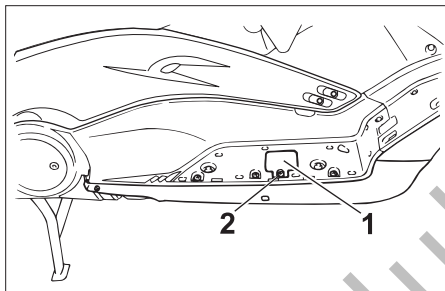

1. Крышка лючка доступа к бачку с охлаждающей жидкостью
2. Винт
2. Снимите крышку лючка доступа к бачку с охлаждающей жидкостью, вывернув винт.

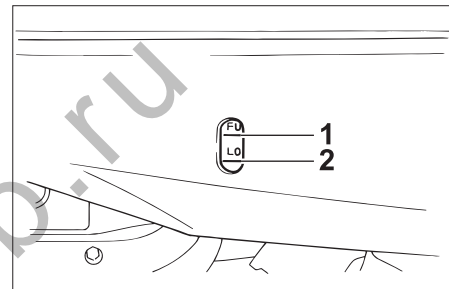

1. Отметка максимального уровня
2. Отметка минимального уровня
3. Проверьте уровень охлаждающей жидкости в бачке.

ПРИМЕЧАНИЕ : _____

- Уровень охлаждающей жидкости необходимо проверять при холодном двигателе, поскольку уровень изменяется по мере нагревания.
- Следите за тем, чтобы при проверке уровня охлаждающей жидкости мотоцикл стоял вертикально. Даже небольшой наклон в сторону может вести к ошибочным показаниям.

ПРИМЕЧАНИЕ : _____

Охлаждающая жидкость должна находиться между отметками максимального и минимального уровня.

EC000080

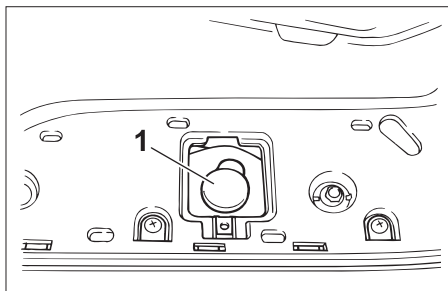

1. Крышка бачка с охлаждающей жидкостью

4. Если охлаждающая жидкость находится на отметке минимального уровня или ниже нее, долейте охлаждающую жидкость до отметки максимального уровня и установите крышку бачка на место.

Емкость бачка с охлаждающей жидкостью (до отметки максимального уровня): 0,35 л

ОСТОРОЖНО :

- При отсутствии специальной охлаждающей жидкости вместо нее можно использовать дистиллированную или мягкую водопроводную воду. Не используйте жесткую или соленую воду, поскольку это вредно для двигателя.
- Если вместо охлаждающей жидкости используется вода, заменяйте ее специальной охлаждающей жидкостью при первой возможности, в противном случае достаточное охлаждение двигателя не будет обеспечено, а система охлаждения не будет защищена от замерзания и коррозии.
- Если в охлаждающую жидкость была добавлена вода, обращайтесь к дилеру фирмы “Ямаха” как можно скорее для проверки содержания антифриза в охлаждающей жидкости, поскольку при этом эф-

фективность охлаждающей жидкости снижается.

EW000067

⚠ ПРЕДУПРЕЖДЕНИЕ

Не снимайте крышку радиатора, пока двигатель горячий.

5. Установите крышку лючка доступа к бачку с охлаждающей жидкостью и закрепите ее винтом.

ПРИМЕЧАНИЕ :

Вентилятор радиатора включается и выключается автоматически в зависимости от температуры охлаждающей жидкости в радиаторе. Если двигатель перегревается, см. стр. 6-38, где приведены дальнейшие инструкции.

EAU03877

Чистка фильтрующего элемента воздушного фильтра

Фильтрующий элемент воздушного фильтра следует очищать через интервалы времени, указанные в таблице периодических технических обслуживания и смазывания. Если мотороллер эксплуатируется в особо влажной или запыленной местности, очищайте фильтрующий элемент более часто.

1. Снимите щиток А. (Описание операций снятия и установки щитка приведено на стр. 6-8.)

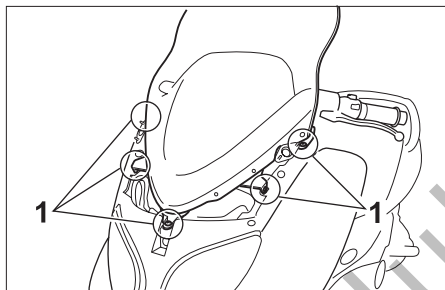

1. Винт (5 шт.)

2. Снимите ветровое стекло, вывернув винты.

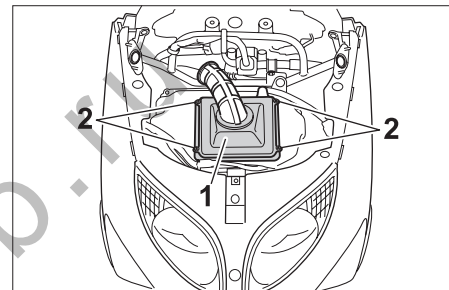

1. Крышка корпуса воздушного фильтра

2. Винт (4 шт.)

3. Выверните винты и снимите крышку корпуса воздушного фильтра. Извлеките фильтрующий элемент.

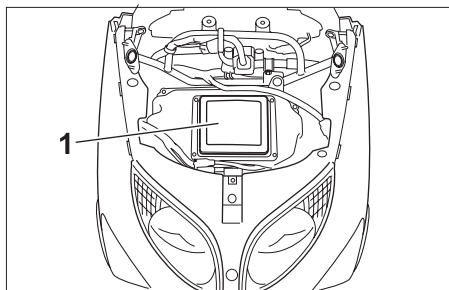

1. Фильтрующий элемент воздушного фильтра

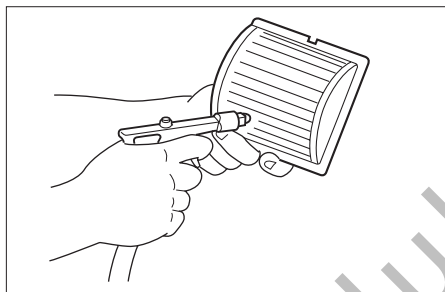

4. Слегка постучите по фильтрующему элементу для того, чтобы удалить основную часть пыли и грязи. Удалите оставшиеся загрязнения сжатым воздухом, как показано на рисунке. Если элемент имеет повреждения, замените его.
5. Установите фильтрующий элемент в корпус воздушного фильтра.

ОСТОРОЖНО :

- Следите за тем, чтобы фильтрующий элемент был правильно установлен в корпус фильтра.
 - Ни в коем случае нельзя эксплуатировать двигатель без фильтрующего элемента воздушного фильтра, т. к. это ведет к быстрому износу поршня и /или цилиндра.
6. Установите крышку корпуса воздушного фильтра, закрепив ее винтами.
 7. Установите ветровое стекло и щиток.

EAU00630

Регулировка карбюраторов

Карбюраторы являются очень важной частью двигателя и нуждаются в очень сложных регулировках. Поэтому большинство регулировок следует поручить дилеру фирмы Ямаха, который обладает необходимыми профессиональными знаниями и опытом.

Однако, указанные ниже регулировки могут выполняться владельцем самостоятельно в порядке регулярных технических обслуживаний.

EC000095

ОСТОРОЖНО :

Карбюраторы были отрегулированы и всесторонне проверены на заводе фирмы Ямаха. Нарушение этих заводских регулировок без достаточных технических знаний может вести к ухудшению эксплуатационных характеристик или даже к повреждению двигателя.

EAU04758

Регулировка холостых оборотов двигателя

Холостые обороты двигателя следует проверять и, если необходимо, регулировать указанным ниже способом через интервалы времени, приведенные в таблице периодических технических обслуживаний и смазывания.

Эту регулировку следует выполнять на прогретом двигателе.

ПРИМЕЧАНИЕ :

- Двигатель считается прогретым, если он быстро реагирует на открытие дроссельной заслонки.
- Для выполнения этой регулировки необходим диагностический тахометр.

1. Снимите панель В. (Описание операций снятия и установки панели приведено на стр. 6-7.)
2. Присоедините тахометр к проводу свечи зажигания.

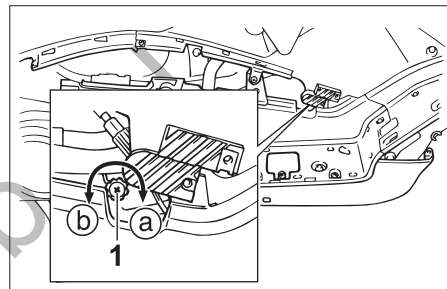

1. Упорный винт дроссельной заслонки

3. Измерьте холостые обороты двигателя и, если необходимо, откорректируйте их, вращая упорный винт дроссельной заслонки. Для того, чтобы увеличить холостые обороты двигателя, вращайте винт в направлении (a). Для того, чтобы их уменьшить, вращайте винт в направлении (b).

Холостые обороты двигателя:
1.150-1.200 об/мин

ПРИМЕЧАНИЕ :

Если требуемую частоту вращения двигателя указанным выше способом установить не удастся, поручите дилеру фирмы “Ямаха” выполнить эту регулировку.

4. Установите панель.

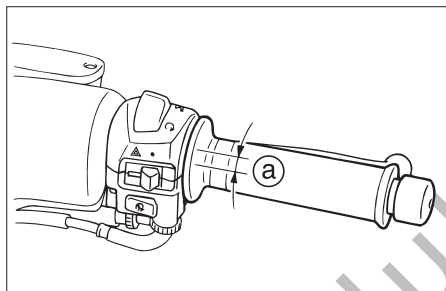

а. Свободный ход троса дроссельной заслонки

Регулировка свободного хода троса дроссельной заслонки

Величина свободного хода троса дроссельной заслонки, измеренная на рукоятке, должна составлять 3-5 мм.

Периодически проверяйте величину свободного хода троса дроссельной заслонки и, если необходимо, поручайте эту регулировку дилеру фирмы Ямаха.

EAU00637

Регулировка зазоров клапанного механизма

Величина зазоров в клапанном механизме изменяется в процессе эксплуатации, что ведет к изменению состава воздушно-топливной смеси и/или к шумности работы двигателя. Для предотвращения этого дилер фирмы Ямаха должен производить эту регулировку через интервалы времени, указанные в таблице периодических технических обслуживаний и смазываний.

EAU04403

Шины

Для сохранения наилучших эксплуатационных качеств, продления срока службы и обеспечения безопасной эксплуатации Вашего мотороллера обратите внимание на следующие рекомендации, относящиеся к указанным шинам.

Давление воздуха в шинах

Давление воздуха в шинах необходимо проверять и, если необходимо, доводить до нормы перед каждой поездкой.

EW000082

⚠ ПРЕДУПРЕЖДЕНИЕ

- Давление воздуха следует проверять и доводить до нормы на холодных шинах (т. е. когда температура шин равна температуре окружающего воздуха).
- Давление воздуха должно соответствовать скорости движения и суммарной массе водителя, пассажира, багажа и вспомогательного оборудования, разрешенного для этой модели.

Давление воздуха (для холодных шин)		
Нагрузка*	Передняя	Задняя
До 90 кг	200 кПа (2,00 кгс/ см ² , 2,00 бар)	225 кПа (2,25 кгс/ см ² , 2,25 бар)
90 кг-максимум	225 кПа (2,25 кгс/ см ² , 2,25 бар)	250 кПа (2,50 кгс/ см ² , 2,50 бар)
Максимальная нагрузка*	183 кг	

* Суммарная масса водителя, пассажира, багажа и вспомогательного оборудования

EWA00040

⚠ ПРЕДУПРЕЖДЕНИЕ

Поскольку нагрузка существенно влияет на управляемость, тормозную путь, эксплуатационные характеристики и на безопасность Вашего мотороллера, Вы должны всегда помнить о следующих мерах предосторожности:

- **НЕ ДОПУСКАЙТЕ ПЕРЕГРУЗКИ МОТОРОЛЛЕРА !** Эксплуатация перегруженного мотороллера может вести к повреждению шин, потере управляемости и к тяжелым

травмам. Следите за тем, чтобы суммарная масса водителя, пассажира, груза и дополнительного оборудования не превышала указанной максимальной грузоподъемности мотороллера.

- Не перевозите плохо закрепленные предметы, которые могут сместиться во время движения.
- Надежно закрепляйте самые тяжелые предметы ближе к центру мотороллера и равномерно распределяйте груз по обе его стороны.
- Регулируйте давление воздуха в шинах в зависимости от нагрузки.
- Проверьте состояние шин и давление воздуха в них перед каждой поездкой.

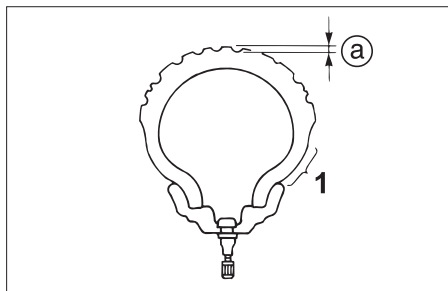

1. Боковая стенка шины
а. Глубина рисунка протектора

Осмотр шин

Шины необходимо проверять перед каждой поездкой. Если глубина рисунка протектора по центру беговой дорожки достигла предельно допустимой величины, если в шину попал гвоздь или осколок стекла или если на боковых стенках шины появились трещины, немедленно поручите дилеру фирмы “Ямаха” заменить такую шину.

Минимальная глубина протектора (передней и задней шины)	1,6 мм
--	--------

ПРИМЕЧАНИЕ :

Требования к предельно допустимой глубине рисунка протектора могут быть разными в разных странах. Всегда соблюдайте местные правила.

Информация о шинах

Этот мотороллер комплектуется литыми дисками колес и бескамерными шинами.

EW000078

⚠ ПРЕДУПРЕЖДЕНИЕ

- Передняя и задняя шины должны быть одной и той же фирмы и одной и той же конструкции, иначе характеристики управляемости мотоцикла не могут быть гарантированы.
- После многочисленных испытаний только перечисленные ниже шины были рекомендованы фирмой Yamaha Motor Co., Ltd. для этой модели мотоцикла.

ПЕРЕДНЯЯ

Фирма-изготовитель	Размер	Модель
DUNLOP	120/70-14 M/C 55S	D305FA
BRIDGESTONE	120/70-14 M/C 55S	HOOP B03

ЗАДНЯЯ

Фирма-изготовитель	Размер	Модель
DUNLOP	150/70-14 M/C 66S	D305
BRIDGESTONE	150/70-14 M/C 66S	HOOP B02

EAU00683

EAU03773

⚠ ПРЕДУПРЕЖДЕНИЕ

- Обращайтесь к дилеру фирмы Ямаха по поводу замены сильно изношенных шин. Помимо того, что это противозаконно, эксплуатация мотоцикла с сильно изношенными шинами снижает устойчивость мотоцикла и может вести к потере управления.
- Замена всех деталей, относящихся к колесам и тормозам, включая шины, должна быть поручена дилеру фирмы Ямаха, который обладает необходимыми профессиональными знаниями и опытом.

Колеса с литыми дисками

Для сохранения оптимальных эксплуатационных качеств, долговечности и безопасности эксплуатации Вашего мотоцикла обратите внимание на следующие рекомендации, относящиеся к штатным шинам :

- Проверяйте перед каждой поездкой, нет ли на дисках колес трещин, изгибов или короблений. При обнаружении любых повреждений обращайтесь к дилеру фирмы Ямаха по поводу замены диска. Не пытайтесь самостоятельно выполнять даже мелкий ремонт дисков. При наличии деформации или трещин диск должен быть заменен.
- После замены шины или диска колесо необходимо отбалансировать. Неотбалансированные колеса ведут к ухудшению эксплуатационных качеств, затрудняют управление мотоциклом и

сокращают срок службы шин.

- После замены шины ездите с небольшими скоростями, поскольку поверхность шины должна “приработаться” для того, чтобы достичь оптимальных характеристик.

Передние

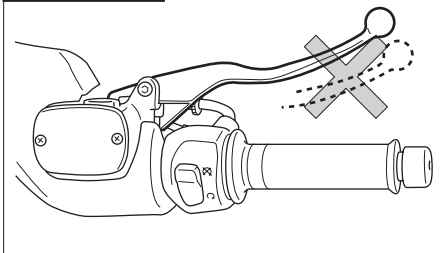

Задние

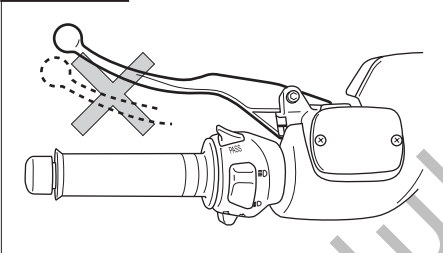

EAU03851

Рычаги переднего и заднего тормоза

На концах тормозных рычагов не должно быть свободного хода. Если свободный ход появился, поручите дилеру фирмы «Ямаха» проверить тормозную систему.

EAU00721

Проверка передних и задних тормозных накладок

Проверку износа передних и задних тормозных накладок следует проводить через интервалы времени, указанные в таблице периодических технических обслуживаний и смазываний.

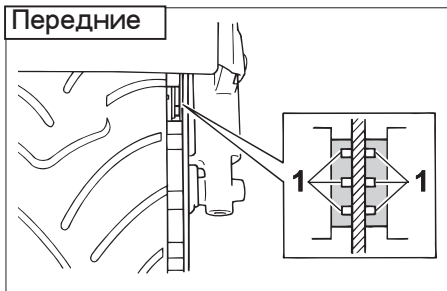

1. Канавка индикатора износа тормозных накладок (3 шт.)

EAU03938

Передние тормозные накладки

На всех передних тормозных накладках имеются канавки индикатора износа, которые позволяют проверять их износ, не разбирая тормоз. Для того, чтобы проверить износ накладки, осмотрите канавки индикатора износа. Если накладка изношена настолько, что канавка почти не видна, поручите дилеру фирмы “Ямаха” заменить весь комплект тормозных колодок.

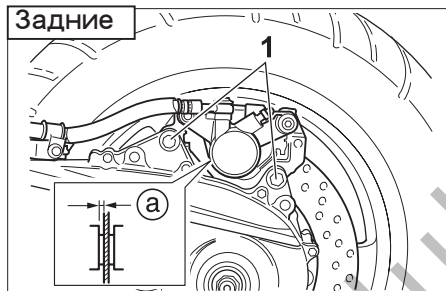

1. Болт (2 шт.)
 а. Предельно допустимая толщина тормозной накладки

EAU01248

Задние тормозные накладки

1. Снимите заднюю тормозную скобу, вывернув болты.
2. Осмотрите каждую из тормозных колодок и убедитесь в отсутствии повреждений. Измерьте толщину тормозных накладок. Если на колодке есть повреждения или если толщина накладки оказалась меньше 0,8 мм, поручите дилеру фирмы “Ямаха” заменить весь комплект тормозных колодок.

3. Установите заднюю тормозную скобу на место, закрепив ее болтами, а затем затяните болты с требуемым моментом.

Момент затяжки: Болт крепления тормозной скобы:
 40 Н.м (4,0 кгс.м)

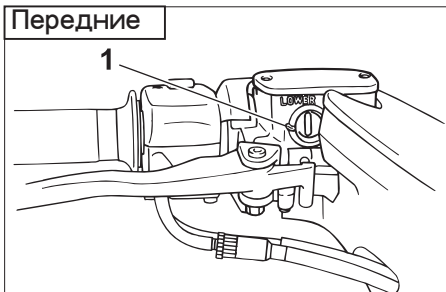

1. Отметка минимального уровня

EAU04856

Проверка уровня тормозной жидкости

При недостаточном количестве тормозной жидкости в тормозную систему может попадать воздух, что ведет к снижению эффективности торможения.

Перед поездкой убедитесь в том, что тормозная жидкость находится выше отметки минимального уровня и, если необходимо, долейте тормозную жидкость. Снижение уровня тормозной жидкости может свидетельствовать об износе тормозных накладок и/или о наличии утечки в тормозной системе. Если уровень тор-

можной жидкости понизился, обязательно проверьте износ тормозных накладок и убедитесь в отсутствии утечек в тормозной системе.

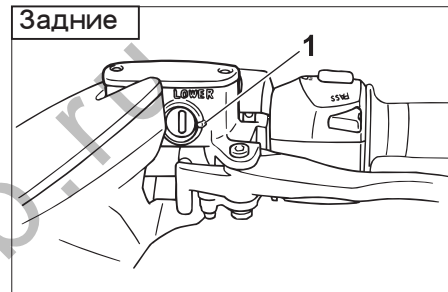

1. Отметка минимального уровня

Соблюдайте следующие меры предосторожности:

- При проверке уровня тормозной жидкости верхняя плоскость бачка должна быть горизонтальной.
- Используйте только рекомендованную тормозную жидкость, в противном случае резиновые уплотнения могут потерять свои свойства, что ведет к утечкам тормозной жидкости и ухудшению эффективности торможения.

Рекомендуемая тормозная жидкость: DOT 4

- Доливайте ту же самую тормозную жидкость. Смешивание разных жидкостей может вести к нежелательным химическим реакциям и к снижению эффективности торможения.
- Следите за тем, чтобы во время пополнения в бачок не попала вода. Вода существенно понижает точку кипения тормозной жидкости, что может вести к образованию паровых пробок.
- Тормозная жидкость может разъесть окрашенные поверхности и пластиковые детали. Немедленно вытирайте всю пролитую тормозную жидкость.
- По мере износа тормозных накладок происходит естественное постепенное понижение уровня тормозной жидкости. Однако, если произошло резкое снижение уровня жидкости, поручите дилеру фирмы “Ямаха” установить причину.

EAU03976

Замена тормозной жидкости
Поручайте дилеру фирмы “Ямаха” заменять тормозную жидкость через интервалы времени, указанные в ПРИМЕЧАНИЯХ в конце таблицы периодических технических обслуживаний и смазываний. Кроме того, заменяйте уплотнительные манжеты главных тормозных цилиндров и тормозных скоб, а также тормозные шланги через указанные ниже интервалы времени или при обнаружении на них признаков утечек или повреждений.

- Манжеты : Заменяйте каждые два года.
- Тормозные шланги : Заменяйте каждые четыре года.

EAU04034

Проверка и смазывание рукоятки и троса дроссельной заслонки

Работу рукоятки привода дроссельной заслонки следует проверять перед каждой поездкой. Кроме того, трос следует смазывать или заменять через интервалы времени, указанные в таблице периодических технических обслуживаний и смазываний.

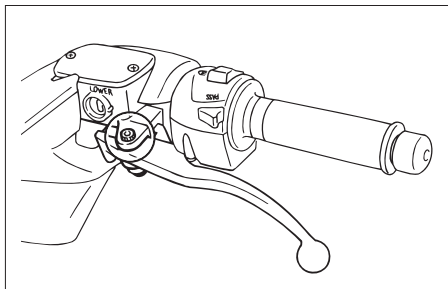

EAU03118

Смазывание рычагов переднего и заднего тормоза

Оси вращения рычагов переднего и заднего тормоза необходимо смазывать через интервалы времени, указанные в таблице периодических технических обслуживаний и смазывания.

Рекомендуемая смазка:

Консистентная смазка на основе литиевого мыла (универсальная)

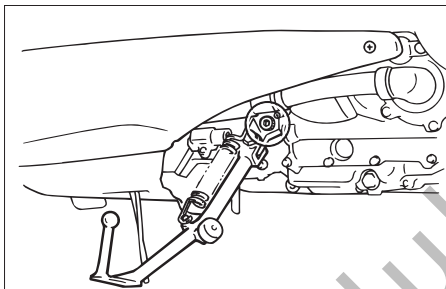

EAU03371

Проверка и смазывание центральной и боковой подставки

Работу центральной и боковой подставки следует проверять перед каждой поездкой, а оси вращения и места контакта “металл-по-металлу” следует смазывать по мере необходимости.

EW000114

⚠ ПРЕДУПРЕЖДЕНИЕ

Если центральная или боковая подставка не перемещается плавно вверх и вниз, то обращайтесь к дилеру фирмы Ямаха по поводу их проверки или ремонта.

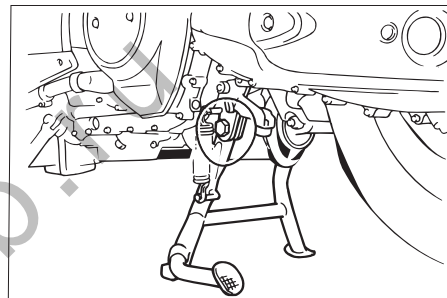

Рекомендуемая смазка:
Консистентная смазка на основе литиевого мыла (универсальная смазка)

EAU02939

Проверка передней вилки

Проверка состояния и работы передней вилки должна проводиться через интервалы времени, указанные в таблице периодических технических обслуживаний и смазываний, следующим образом :

Как проверить состояние

EW000115

⚠ ПРЕДУПРЕЖДЕНИЕ

Надежно установите мотоцикл так, чтобы исключить опасность его падения.

Проверьте, нет ли на внутренних трубах царапин, повреждений и больших утечек масла.

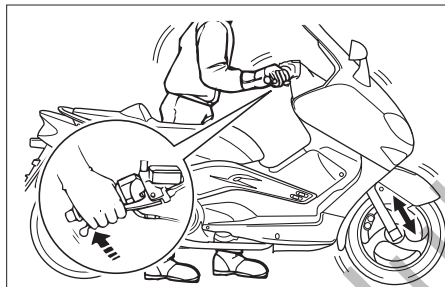

Как проверить работу

1. Установите мотоцикл на горизонтальную площадку и удерживайте его в вертикальном положении.
2. Нажав на ручной тормоз, сильно надавите на рукоятки руля несколько раз и убедитесь в том, что передняя вилка сжимается и выдвигается обратно без заеданий.

EC000098

ОСТОРОЖНО :

Если обнаружены какие-либо неисправности или если вилка не перемещается плавно, обращайтесь к дилеру фирмы Ямаха по поводу ее проверки или ремонта.

EAU00794

Проверка руля

Износ или люфт подшипников руля могут представлять опасность. Поэтому проверку работы руля необходимо проводить через интервалы времени, указанные в таблице периодических технических обслуживаний и смазываний, следующим образом :

1. Установите под двигатель опору для того, чтобы вывесить переднее колесо над землей.

EW000115

⚠ ПРЕДУПРЕЖДЕНИЕ

Надежно установите мотоцикл так, чтобы исключить опасность его падения.

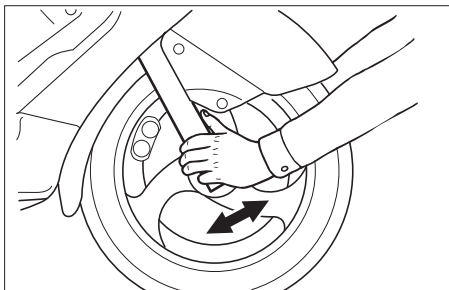

EAU01144

Проверка подшипников колес

Проверка подшипников переднего и заднего колеса должна проводиться через интервалы времени, указанные в таблице периодических технических обслуживаний и смазываний. Если ступица колеса имеет люфт или если колесо не вращается плавно, обращайтесь к дилеру фирмы Ямаха по поводу проверки подшипников колес.

2. Возьмитесь за нижние концы стоек передней вилки и постарайтесь сдвинуть их вперед и назад. Если ощущается даже незначительный люфт, обращайтесь к дилеру фирмы Ямаха по поводу проверки или ремонта руля.

EAU03876

Аккумуляторная батарея

Этот мотоцикл оборудован аккумуляторной батареей герметичного типа (MF), которая не нуждается ни в каком техническом обслуживании. Проверять уровень электролита и доливать дистиллированную воду нет необходимости.

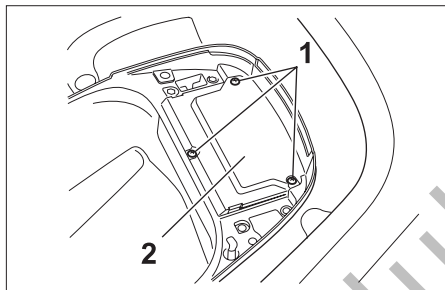

1. Винт (3 шт.)
2. Крышка аккумуляторной батареи

Как получить доступ к аккумуляторной батарее

1. Откройте сиденье. (Описание операций открывания и закрывания сиденья приведено на стр. 3-12.)
2. Снимите крышку аккумуляторной батареи, вывернув винты.

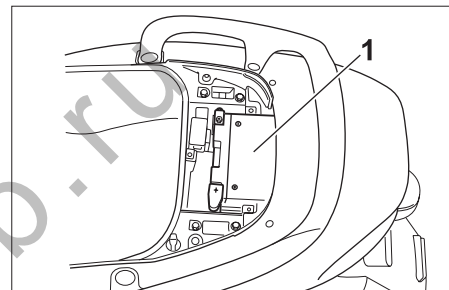

1. Аккумуляторная батарея

Как заряжать аккумуляторную батарею

Поручите дилеру фирмы “Ямаха” зарядить аккумуляторную батарею как можно скорее, если есть подозрение, что она разряжена. Помните о том, что аккумуляторная батарея разряжается быстрее, если мотоцикл оборудован дополнительными электрическими устройствами.

EW000116

⚠ ПРЕДУПРЕЖДЕНИЕ

- Электролит ядовит и опасен, поскольку содержит серную кислоту, которая вызывает тяжелые ожоги. Не допускайте попадания электролита на кожу, в глаза или на одежду и всегда защищайте глаза, работая рядом с аккумуляторной батареей. В случае контакта с электролитом принимайте следующие меры **ПЕРВОЙ ПОМОЩИ**:
 - **НАРУЖНЫЕ** : Промойте большим количеством воды.
 - **ВНУТРЕННИЕ** : Выпейте большое количество воды или молока и немедленно обращайтесь к врачу.
 - **ГЛАЗА** : Промывайте водой в течение 15 минут и обращайтесь за медицинской помощью как можно скорее.
- Аккумуляторные батареи выделяют взрывоопасный газ - водород. Поэтому не при-

ближайтесь к аккумуляторной батарее с источниками искр, открытого пламени, зажженными сигаретами и т. п. и обеспечивайте достаточную вентиляцию при зарядке батареи в закрытых помещениях.

- **ХРАНИТЕ ЭТУ И ЛЮБЫЕ ДРУГИЕ АККУМУЛЯТОРНЫЕ БАТАРЕИ В МЕСТАХ, НЕДОСТУПНЫХ ДЛЯ ДЕТЕЙ.**

Как хранить аккумуляторную батарею

1. Если мотороллер не будет использоваться более одного месяца, снимите аккумуляторную батарею, полностью зарядите ее, а затем поместите ее в сухое прохладное место.
2. Если батарея будет храниться более двух месяцев, проверьте ее по крайней мере один раз в месяц и полностью зарядьте ее, если необходимо.

3. Перед установкой на мотороллер полностью зарядите аккумуляторную батарею.

EC000102

ОСТОРОЖНО :

- Всегда держите аккумуляторную батарею заряженной. Хранение разряженной батареи может вести к ее необратимым повреждениям.
- Для зарядки герметичных аккумуляторных батарей (типа MF) необходимо специальное зарядное устройство (с постоянным напряжением). Использование обычных зарядных устройств вызывает повреждение аккумуляторной батареи. Если в Вашем распоряжении нет специального зарядного устройства для герметичных аккумуляторных батарей (типа MF), поручите зарядку батареи дилеру фирмы Ямаха.

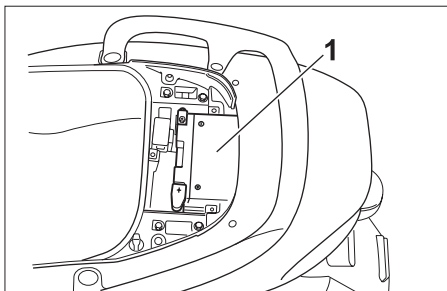

1. Аккумуляторная батарея

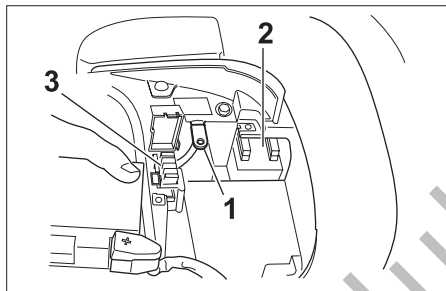

1. Отрицательный провод аккумуляторной батареи
2. Коробка главного предохранителя
3. Коробка плавких предохранителей

2. Снимите крышку аккумуляторной батареи.

Замена плавких предохранителей

EAU04978

Коробка главного предохранителя находится рядом с аккумуляторной батареей и доступ к ней можно получить следующим образом:

1. Откройте сиденье. (Описание операций открывания и закрывания сиденья приведено на стр. 3-12.)
2. Снимите крышку аккумуляторной батареи. (Описание операций снятия и установки крышки аккумуляторной батареи приведено на стр. 6-34.)

3. Отсоедините отрицательный провод от аккумуляторной батареи и поднимите батарею, как показано на рисунке.

Коробка плавких предохранителей, в которой находятся предохранители отдельных цепей, расположена под крышкой аккумуляторной батареи и доступ к ней можно получить следующим образом:

1. Откройте сиденье. (Описание операций открывания и закрывания сиденья приведено на стр. 3-12.)

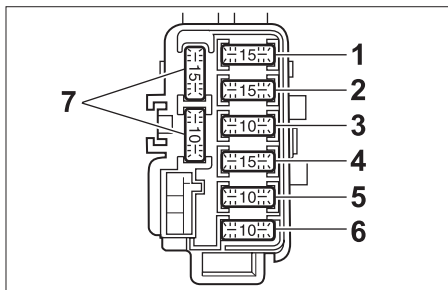

1. Предохранитель системы сигнализации
2. Предохранитель фары
3. Предохранитель системы зажигания
4. Предохранитель вентилятора радиатора
5. Предохранитель аварийной сигнализации
6. Предохранитель часов (резервный)
7. Запасной предохранитель (2 шт.)

Если какой-либо предохранитель перегорел, замените его следующим образом:

1. Установите ключ в положение "OFF" ("ВЫКЛЮЧЕНО"), и выключите соответствующую электрическую цепь.
2. Извлеките перегоревший предохранитель и установите новый предохранитель, имеющий такую же величину номинального тока срабатывания.

Номинальные токи срабатывания предохранителей:

Главный предохранитель:

30 А

Предохранитель фары:

15 А

Предохранитель системы сигнализации:

15 А

Предохранитель системы зажигания:

10 А

Предохранитель вентилятора радиатора:

15 А

Предохранитель аварийной сигнализации:

10 А

Предохранитель часов (резервный)

10 А

ОСТОРОЖНО : _____

Не используйте предохранители с более высоким, чем рекомендовано, номинальным током срабатывания во избежание больших повреждений внутренних электрических компонентов и возможного возникновения пожара.

3. Установите ключ в положение "ON" ("ВКЛЮЧЕНО"), включите соответствующую электрическую цепь и проверьте, работает ли данное устройство.
4. Если предохранитель немедленно перегорает снова, поручите дилеру фирмы "Ямаха" проверить электрическую систему мотороллера.

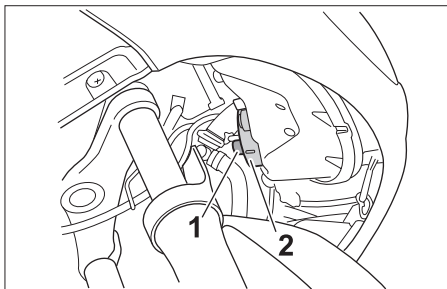

1. Соединитель фары
2. Крышка лампы фары

EAU03874

Замена лампы фары

Этот мотороллер оборудован кварцевой лампой фары. Если лампа фары перегорела, замените ее следующим образом:

1. Отсоедините соединитель фары и снимите крышку лампы фары.

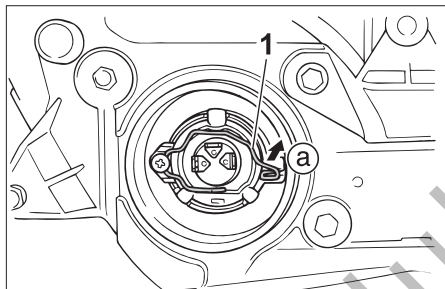

1. Держатель лампы фары
- a. Отстегнуть

2. Отстегните держатель лампы фары, как показано на рисунке, и выньте перегоревшую лампу.

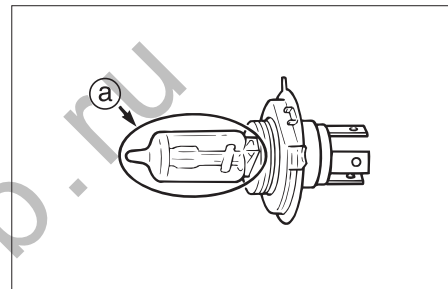

- a. Не прикасайтесь к стеклянной колбе лампы

3. Установите новую лампу фары на место и закрепите ее держателем.

EW000119

⚠ ПРЕДУПРЕЖДЕНИЕ

Лампы фары нагреваются очень сильно. Поэтому не допускайте контакта горючих материалов с горячей лампой фары и не прикасайтесь к ней до тех пор, пока она не остынет.

EC000105

EAU03087

ОСТОРОЖНО : _____

Не прикасайтесь к стеклянной колбе лампы фары, чтобы не оставлять на ней масляных пятен, в противном случае прозрачность стекла, яркость света и срок службы лампы существенно уменьшаются.

Тщательно удалите любые загрязнения и отпечатки пальцев с лампы фары при помощи ткани, смоченной спиртом или растворителем.

4. Установите крышку лампы и присоедините соединитель.
5. Поручите дилеру фирмы “Ямаха” отрегулировать направление луча фары, если необходимо.

Поиск и устранение неисправностей

Несмотря на то, что мотоциклы “Ямаха” проходят тщательную проверку перед отправкой с завода, во время эксплуатации могут возникать неисправности. Любые проблемы в топливной системе, проблемы, связанные с компрессией или с системой зажигания, могут вести к затруднениям с запуском или к потере мощности.

Приведенные ниже карты поиска и устранения неисправностей предоставляют простые и быстрые процедуры самостоятельной проверки этих систем. Однако, если Ваш мотоцикл нуждается в ремонте, отправьте его к дилеру фирмы “Ямаха”, квалифицированные техники которого обладают необходимыми инструментами, опытом и “ноу-хау” как правильно обслуживать мотоциклы.

Используйте только оригиналь-

ные запасные части фирмы “Ямаха”. Поддельные детали могут выглядеть точно также, как и детали, изготовленные фирмой “Ямаха”, но очень часто уступают им по качеству, имеют более короткий срок службы и существенно увеличивают стоимость последующего ремонта.

Карты поиска и устранения неисправностей

Проблемы с запуском или ухудшение эксплуатационных качеств двигателя

⚠ ПРЕДУПРЕЖДЕНИЕ

Не приближайтесь к мотоциклу с источниками открытого пламени и не курите во время проверки или работы с топливной системой.

1. Топливо

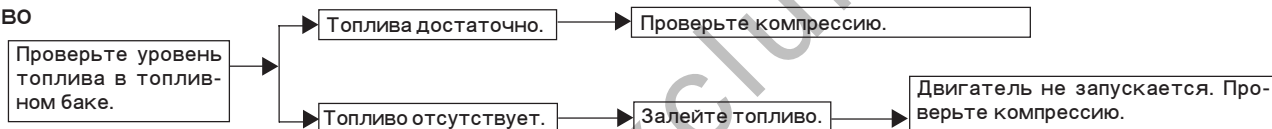

2. Компрессия



3. Зажигание

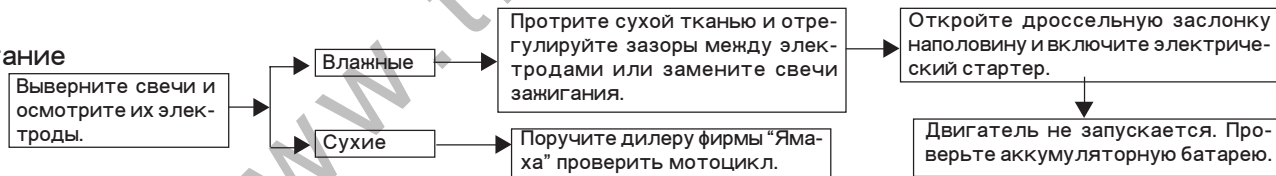

4. Аккумуляторная батарея

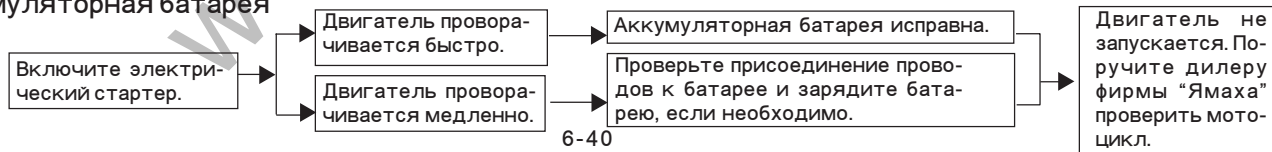

ПЕРИОДИЧЕСКИЕ ТЕХНИЧЕСКИЕ ОБСЛУЖИВАНИЯ И МЕЛКИЙ РЕМОНТ

Двигатель перегревается

EW000070

⚠ ПРЕДУПРЕЖДЕНИЕ

- Не снимайте крышку радиатора, пока двигатель и радиатор горячие. Перегретая жидкость и пар могут вырваться под давлением, что ведет к серьезным травмам. Подождите, пока двигатель остынет.
- После отворачивания болта крепления крышки радиатора положите кусок толстой ткани, например, полотенце, на крышку радиатора, а затем медленно поверните ее против часовой стрелки до углубления для того, чтобы сбросить остаточное давление. Когда свистящий звук прекратится, нажмите на крышку и, повернув ее против часовой стрелки, снимите крышку.

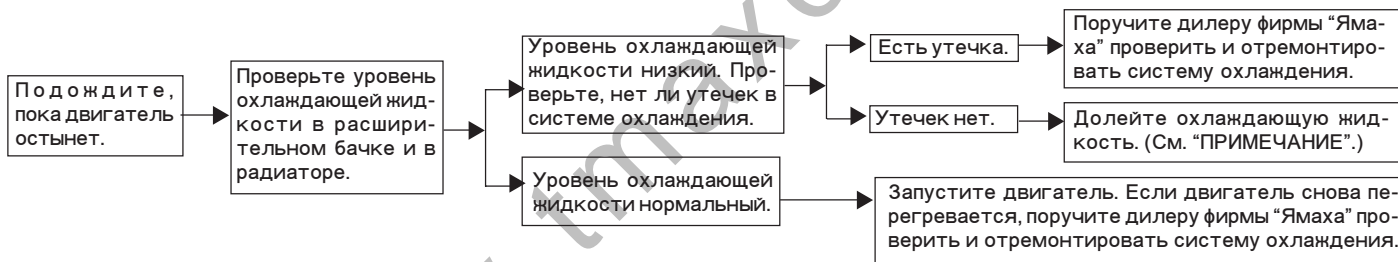

ПРИМЕЧАНИЕ :

Если у Вас нет специальной охлаждающей жидкости, вместо нее можно временно использовать водопроводную воду при условии, что она будет заменена на рекомендованную охлаждающую жидкость при первой возможности.

Уход	7-1
Хранение	7-4

Уход

Наряду с тем, что открытая конструкция мотороллера имеет свою привлекательность, она ведет также и к его уязвимости. Ржавление и коррозия могут проявляться, несмотря на использование высококачественных деталей. Ржавая выхлопная труба может быть незаметной на автомобиле, но портит общий вид мотороллера. Постоянный и правильный уход за мотороллером не только соответствует условиям гарантии, но и сохраняет хороший внешний вид Вашего мотороллера, продлевает срок его службы и обеспечивает его оптимальные эксплуатационные качества.

Перед чисткой

1. После того, как двигатель остынет, закройте выходное отверстие глушителя пластиковым пакетом.
2. Убедитесь в том, что все колпачки и крышки, а также все электрические соединители и разъемы, включая наконечники свечей зажигания, надежно закреплены.
3. Удалите особо стойкие отложения грязи, например, масло, пригоревшее к картеру двигателя, при помощи обезжиривающего состава и кисти, но не допускайте попадание этих составов на сальники, прокладки и оси колес. Всегда смывайте грязь и обезжириватель водой.

Чистка

ECA00011

ОСТОРОЖНО : _____

- Не применяйте крепкие кислотные очистители колес, в особенности для чистки колес со спицами. При использовании таких составов для удаления трудно удаляемых отложений грязи не оставляйте их на обрабатываемых поверхностях дольше, чем указано в инструкции по их применению. Кроме того, тщательно промывайте эти поверхности водой, немедленно вытирайте их и наносите антикоррозионный состав.
- Неправильная чистка ведет к повреждениям ветрового стекла, щитков, панелей и других пластмассовых деталей. Используйте для очистки пластиковых деталей только мягкую чистую ткань или губку, смоченную водой с мягким моющим средством.

- Не наносите никакие сильнодействующие химические вещества на пластиковые детали. Не используйте ткань или губку, которые находились в контакте с сильнодействующими или абразивными чистящими средствами, растворителями или разбавителями, топливом (бензином), очистителями или ингибиторами ржавчины, тормозной жидкостью, антифризом или электролитом.
- Не используйте моющие агрегаты с применением воды или пара под высоким давлением, поскольку они могут вызывать проникновение воды внутрь узлов мотоцикла, ведущее к повреждению следующих зон: сальники (колес и подшипников качающегося рычага, вилки и тормозов), электрические компоненты (соединители, разъемы, измерительные приборы, выключатели и фонари),

шланги сапуна и вентиляционные решетки.

- На мотороллерах, оборудованных ветровым стеклом : Не используйте крепкие растворители и жесткие губки, поскольку они вызывают появление помутнений и царапин. Некоторые очистители пластиковых деталей могут оставлять на ветровом стекле царапины. Проверьте очиститель на небольшом незаметном участке стекла, чтобы быть уверенным, что он не оставляет никаких следов. Если на стекле появились царапины, после мойки мотоцикла используйте качественный состав для полировки пластиков.

Псле обычного использования
Удалите грязь теплой водой, мягким моющим средством и мягкой чистой губкой, а затем тщательно промойте чистой водой. Используйте зубную щетку или ер-

шик для мытья бутылок, для чистки трудно доступных мест. Затвердевшая грязь и насекомые удаляются легче, если перед чисткой накрыть это место влажной тканью на несколько минут.

После езды под дождем, по морскому побережью или по дорогам, обработанным солевыми составами

Поскольку морская соль или соли, которыми зимой посыпают дороги, обладают сильными коррозионными свойствами в присутствии воды, выполняйте следующие операции после каждой поездки под дождем, по морскому побережью или по дорогам, посыпанным солью :

ПРИМЕЧАНИЕ : _____

Соль, которой посыпают дороги зимой, может сохраняться до поздней весны.

УХОД ЗА МОТОЦИКЛОМ И ЕГО ХРАНЕНИЕ

1. После того, как двигатель остынет, промойте мотороллер холодной водой с мягким моющим средством.

ECA00012

ОСТОРОЖНО : _____

Не используйте теплую воду, поскольку она усиливает коррозионное действие соли.

2. Нанесите аэрозольный антикоррозионный состав на все металлические поверхности (включая хромированные и никелированные) для защиты их от коррозии.

После чистки

1. Протрите мотороллер насухо замшей или впитывающей тканью.
2. Используйте средство для чистки хрома для полировки хромированных и алюминиевых деталей и деталей из нержавеющей стали, включая выхлопную систему. (Даже цветной налет, образовавшийся в результате тепловых процессов на деталях выхлопной системы, изготовленных из нержавеющей стали, можно удалить полированием.)
3. Для предотвращения коррозии рекомендуется наносить антикоррозионный состав на все металлические поверхности (включая хромированные и никелированные).
4. Используйте аэрозольные смазки в качестве универсального очистителя для удаления всех остатков грязи.

5. Обрабатывайте мелкие повреждения окрашенных поверхностей, вызванные камнями и т. п.
6. Обрабатывайте все окрашенные поверхности восковыми составами.
7. Полностью просушите мотоцикл прежде, чем установить его на хранение или накрыть чехлом.

EWA00002

⚠ ПРЕДУПРЕЖДЕНИЕ _____

- Следите за тем, чтобы масло или восковые составы не попадали на тормоза и шины. Если необходимо, очищайте тормозные диски и тормозные накладки специальным средством для чистки тормозов или ацетоном, а шины мойте теплой водой с мягким моющим средством.
 - Перед началом движения проверьте действие тормозов и поведение мотороллера при поворотах.
-

ECA00013

ОСТОРОЖНО : _____

- Наносите масло и восковые составы экономно и обязательно удаляйте лишнее.
- Не наносите масло или воск на резиновые и пластиковые детали, а обрабатывайте их специальными составами, предназначенными для ухода за ними.
- Избегайте использования абразивных полировальных составов, поскольку они стирают краску.

ПРИМЕЧАНИЕ : _____

Проконсультируйтесь с дилером фирмы “Ямаха” по поводу того, какие составы лучше использовать.

Хранение

Краткосрочное

Всегда храните Ваш мотороллер в сухом прохладном месте и, если необходимо, защищайте его от пыли пористым чехлом.

ОСТОРОЖНО : _____

- При хранении непросушенного мотороллера в плохо проветриваемом помещении или под брезентовым чехлом происходит проникновение влаги внутрь его механизмов, что ведет к появлению ржавчины.
- Для предотвращения коррозии не храните мотороллер в сырых подвалах, скотных дворах (из-за присутствия аммиака) или в местах, где хранятся агрессивные химические вещества.

ECA00015

Долгосрочное

Перед хранением Вашего мотороллера в течение нескольких месяцев :

1. Выполните все инструкции, приведенные в разделе “Уход” в этой главе.
2. Слейте топливо из поплавковых камер карбюраторов, повернув их сливные пробки; этим предотвращается скопление смолистых отложений. Вылейте слитое топливо обратно в топливный бак.
3. Полностью залейте топливный бак и добавьте в него стабилизатор топлива (если он имеется) для предотвращения образования ржавчины и разложения топлива.
4. Выполните следующие операции для предотвращения образования ржавчины на стенках цилиндра, поршневых кольцах и т. п.

- а. Снимите наконечники свечей зажигания и выверните свечи.
- б. Залейте по одной чайной ложке моторного масла в каждое свечное отверстие.
- в. Установите наконечники свечей на свечи и положите свечи на головку цилиндра так, чтобы электроды были соединены с массой. (Этим ограничивается искрообразование при выполнении следующего шага.)
- г. Проверните коленчатый вал двигателя несколько раз при помощи стартера. (При этом стенки цилиндра покрываются маслом.)
- д. Снимите со свечей зажигания наконечники, заверните свечи на место и установите на них наконечники.

EWA00003

⚠ ПРЕДУПРЕЖДЕНИЕ

Для предотвращения повреждения или травм, вызванных искрообразованием при проворачивании коленчатого вала двигателя, обязательно замыкайте электроды свечей на массу.

5. Смажьте все тросы управления и оси вращения всех рычагов и педалей, а также боковой/центральной подставки.
6. Проверьте и, если необходимо, доведите до нормы давление в шинах, а затем установите мотороллер так, чтобы оба его колеса не касались земли. Если это не сделано, то поворачивайте колеса на небольшой угол каждый месяц для предотвращения ухудшения свойств резины в точке контакта с землей.

7. Закройте выходное отверстие глушителя пластиковым пакетом для предотвращения проникновения в него влаги.
8. Снимите аккумуляторную батарею и полностью зарядите ее. Храните ее в сухом прохладном месте и подзаряжайте ее каждый месяц. Не храните аккумуляторную батарею в слишком холодном или в слишком теплом месте (ниже 0°C или выше 30°C). Более подробная информация о хранении аккумуляторной батареи приведена на стр. 6-35.

ПРИМЕЧАНИЕ :

Перед хранением мотороллера проведите все необходимые ремонтные работы.

ТЕХНИЧЕСКИЕ ДАННЫЕ	8-1
Таблица перевода единиц.....	8-5

ТЕХНИЧЕСКИЕ ДАННЫЕ

ТЕХНИЧЕСКИЕ ДАННЫЕ

Модель	XP500
Размеры	
Общая длина	2.235
Общая ширина	775 мм
Общая высота	1.410 мм
Высота сиденья	795 мм
Колесная база	1.575 мм
Дорожный просвет	130 мм
Минимальный радиус поворота	2.800 мм
Базовая масса (с маслом и полным топливным баком)	217 кг
Двигатель	
Тип двигателя	С жидкостным охлаждением, 4-тактный, с двойным верхним распределительным валом
Расположение цилиндров	2 цилиндра с наклоном вперед
Рабочий объем	499 см ³
Диаметр цилиндра x Ход поршня	66,0 x 73,0 мм
Степень сжатия	10,1 : 1
Система запуска	Электрический стартер
Система смазки	Сухой картер

Моторное масло

Тип	SAE 10W-30 или 10W-40
Рекомендуемая классификация моторного масла	Тип SE, SF, SG или выше по классификации API

ОСТОРОЖНО :

Используйте только масла, не содержащие антифрикционных присадок. Масла для легковых автомобилей (часто имеющие маркировку "ENERGY CONSERVING II") содержат антифрикционные присадки, которые вызывают пробуксовку сцепления и/или муфты стартера, что ведет к сокращению сроков службы этих компонентов и ухудшению эксплуатационных качеств мотоцикла.

Количество

Без замены патрона масляного фильтра	2,8 л
С заменой патрона масляного фильтра	2,9 л
Общее количество (сухой двигатель)	3,6 л

Масло в цепном приводе

Тип	Масло для гипоидных передач SAE 80 API "GL 4"
Общее количество	0,7 л

Емкость радиатор (со всеми каналами)	1,5 л
Воздушный фильтр	Сухой элемент
Топливо	
Тип	ТОЛЬКО ОБЫЧНЫЙ НЕЭТИЛИРОВАННЫЙ БЕНЗИН
Емкость топливного бака	14 л
Карбюратор	
Фирма-изготовитель	MIKUNI
Модель x Количество	BS30 x 2
Свечи зажигания	
Фирма-изготовитель/Тип x	
Количество	NGK / CR7E x 2
Зазор	0,7-0,8 мм
Тип сцепления	Многодисковое, в масляной ванне, автоматическое
Трансмиссия	
Первичная система понижения	Геликоидальные и цилиндрические прямозубые шестерни
Передаточное отношение первичной ступени	52/32 x 36/22 (2,659)
Вторичная система понижения	Цепной привод
Передаточное отношение вторичной системы	41/25 x 40/29 (2,262)
Тип трансмиссии	Автоматическая с клиновым ремнем
Принцип действия	Автоматичекий, центробежный

Ходовая часть

Тип рамы	Ромбовидная
Угол продольного наклона	28°
Снос реакции	95 мм

Шины

Передние	
Тип	Бескамерные
Размер	120/70-14M/C 55S
Фирма-изготовитель/Модель	DUNLOP / D305FA BRIDGESTONE / HOOP B03

Задние

Тип	Бескамерные
Размер	150/70-14M/C 66S
Фирма-изготовитель/Модель	DUNLOP / D305 BRIDGESTONE / HOOP B02

Максимальная нагрузка*

Давление воздуха (на холодной шине)	
До 90 кг*	
Передняя	200 кПа (2,00 кгс/см ² , 2,00 бар)
Задняя	225 кПа (2,25 кгс/см ² , 2,25 бар)
90 кг, максимум*	
Передняя	225 кПа (2,25 кгс/см ² , 2,25 бар)
Задняя	250 кПа (2,50 кгс/см ² , 2,50 бар)

* Суммарная масса водителя, пассажира, багажа и вспомогательного оборудования

ТЕХНИЧЕСКИЕ ДАННЫЕ

Диски колес

Передний	
Тип	Литой
Размер	14 M/C x MT 3.50

Задний	
Тип	Литой
Размер	14 M/C x MT 4.50

Тормоза

Передний	
Тип	С одним диском
Привод	Правой рукой
Тормозная жидкость	DOT 4

Задний	
Тип	С одним диском
Привод	Левой рукой
Тормозная жидкость	DOT 4

Подвеска

Передняя	Телескопическая вилка
Задняя	Качающийся рычаг

Пружины/Амортизаторы

Передние	Спиральная пружина/ Масляный демпфер
Задние	Спиральная пружина/ Газо-масляный демпфер

Ход колес

Переднее	120 мм
Заднее	120 мм

Электрическая система

Система зажигания	Транзисторная с катушкой (цифровая)
Система зарядки	Магнето переменного тока
Номинальный выход	14 В, 310 Вт при 5.000 об/мин

Аккумуляторная батарея

Модель	GT9B-4
Напряжение, емкость	12 В, 8 А.ч.

Тип лампы фары

Галогеновая

Напряжение, мощность x количество ламп

Фара	12 В, 60/55 Вт x 1
	12 В, 55 Вт x 1

Стоп-сигнал/Задний габаритный фонарь	12 В, 5/21 Вт x 2
Передние фонари указателя поворотов	12 В, 5/21 Вт x 2
Задние фонари указателя поворотов	12 В, 21 Вт x 2
Передний габаритный фонарь	12 В, 5 Вт x 2
Фонарь освещения номерного знака	12 В, 5 Вт x 1
Освещение приборов	12 В, 1,7 Вт x 3
Индикатор дальнего света	12 В, 1,7 Вт x 1
Индикатор замены масла	12 В, 1,7 Вт x 1
Индикатор указателя поворотов	12 В, 3,4 Вт x 2
Индикатор замены клинового ремня	12 В, 1,7 ВТ x 1
Плавкие предохранители	
Главный предохранитель	30 А
Предохранитель системы сигнализации	15 А
Предохранитель фары	15 А
Предохранитель системы зажигания	10 А
Предохранитель вентилятора радиатора	15 А
Предохранитель аварийной сигнализации	10 А
Предохранитель часов (резервный)	10 А

УХОД ЗА МОТОЦИКЛОМ И ЕГО ХРАНЕНИЕ

EAU03941

Таблица перевода единиц

Все технические данные в этом Руководстве указаны в системе СИ и в МЕТРИЧЕСКИХ ЕДИНИЦАХ.

Используйте эту таблицу для перевода метрических единиц в ИМПЕРСКИЕ единицы.

Пример :

МЕТРИЧЕСКАЯ ВЕЛИЧИНА	КОЭФФИЦИЕНТ ПЕРЕВОДА	ИМПЕРСКАЯ ВЕЛИЧИНА
2 мм	× 0.03937	= 0,08 дюйма

Таблица перевода единиц

МЕТРИЧЕСКАЯ СИСТЕМА В ИМПЕРСКУЮ СИСТЕМУ			
	Метрические единицы	Коэффициент перевода	Имперские единицы
Момент затяжки	кгсм	× 7.233	фут-фунты
	кгсм	× 86.794	дюймо-фунты
	кгссм	× 0.0723	фут.фунты
	кгссм	× 0.8679	дюймо-фунты
Масса	кг	× 2.205	фунты
	г	× 0.03527	унции
Скорость	км/час	× 0.6214	миль/час
Расстояние	км	× 0.6214	мили
	м	× 3.281	футы
	м	× 1.094	ярды
	см	× 0.3937	дюймы
	мм	× 0.03937	дюймы
Объем Вместимость	куб. см (см ³)	× 0.03527	унции (имперские жидкие)
	куб. см (см ³) Л (литры)	× 0.06102 × 0.8799	кварты (имперские жидкие)
	Л (литры)	× 0.2199	галлоны (имперские жидкие)
Разные	кгс/мм	× 55.997	фунт/дюйм
	кгс/см ²	× 14.2234	фунт/кв. дюйм (фунт/дюйм ²)
	°C	× 1.8 + 32	°F

ИНФОРМАЦИЯ ДЛЯ ВЛАДЕЛЬЦА

EAU02944

Идентификационные номера

Для облегчения заказа запасных частей у дилера фирмы Ямаха или для справок в случае угона мотоцикла запишите идентификационный номер ключа, идентификационный номер мотоцикла и информацию с таблички обозначения модели в предназначенные для этого рамки, приведенные ниже.

1. ИДЕНТИФИКАЦИОННЫЙ НОМЕР КЛЮЧА :

2. ИДЕНТИФИКАЦИОННЫЙ НОМЕР МОТОЦИКЛА :

3. ТАБЛИЧКА С ИНФОРМАЦИЕЙ О МОДЕЛИ :

○
●

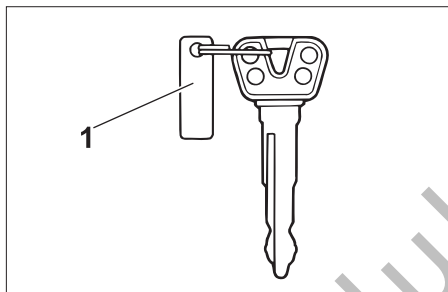

1. Идентификационный номер ключа

EAU01041

Идентификационный номер ключа

Идентификационный номер ключа проштампован на ярлыке ключа. Запишите этот номер в соответствующую рамку и используйте его при заказе нового ключа.

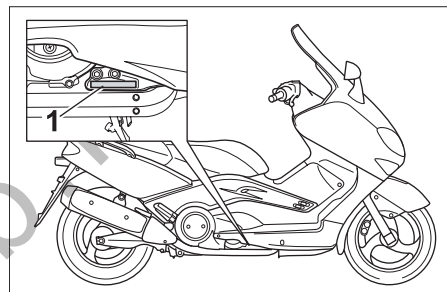

1. Идентификационный номер транспортного средства

EAU01044

Идентификационный номер транспортного средства

Идентификационный номер мотороллера проштампован на раме.

ПРИМЕЧАНИЕ :

Этот идентификационный номер служит для идентификации Вашего мотороллера и может использоваться при его регистрации в соответствующих местных органах учета.

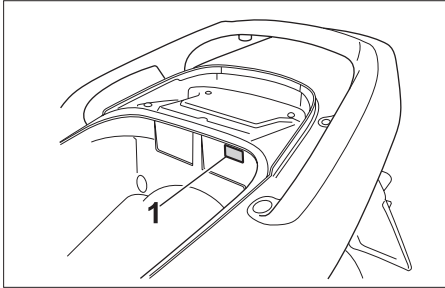

1. Табличка с обозначением модели

EAU03757

Табличка с обозначением модели

Место установки таблички с обозначением модели показано на рисунке. Занесите эту информацию в предусмотренное для этого место. Эта информация необходима при заказе запасных частей у дилера фирмы “Ямаха”.

Идентификационные номера	9-1
Идентификационный номер ключа	9-1
Идентификационный номер транспортного средства	9-1
Табличка с обозначением модели	9-2

АЛФАВИТНЫЙ УКАЗАТЕЛЬ

А

- Аккумуляторная батарея 6-34
- Амортизатор 3-14

Б

БЕЗОПАСНОСТЬ ПРЕЖДЕ

- ВСЕГО 1-1
- Багажные отсеки 3-15
- Блок спидометра 3-4
- Боковая подставка 3-16

В

- Вид слева 2-1
- Вид справа 2-2
- Выключатели на рукоятках 3-7

Г

- Главный выключатель/
Замок руля 3-1

Д

- Держатель шлема 3-14
- Дополнительные советы по безопас-
ному вождению 1-2

З

- Замена лампы фары 6-38
- Замена плавких
предохранителей 6-36
- Замена тормозной жидкости 6-30
- Запуск двигателя 5-1

И

- Идентификационные номера 9-1
- Идентификационный номер
ключа 9-1
- Идентификационный номер транс-
портного средства 9-1
- Индикаторы 3-2

К

- Карты поиска и устранения неисправ-
ностей 6-40
- Колеса с литыми дисками 6-26
- Комплект инструментов
владельца 6-1
- Крышка топливного бака 3-10

М

- Масло в двигателе и патрон масляно-
го фильтра 6-12
- Масло в цепном приводе 6-16

Н

- Начало движения 5-2

О

- Обкатка двигателя 5-4
- Органы управления и приборы 2-3
- Охлаждающая жидкость 6-18

П

- Парковка 5-5
- Перечень проверок перед эксплуата-
цией 4-1
- Поиск и устранение
неисправностей 6-39
- Проверка и смазывание рукоятки и
троса дроссельной
заслонки 6-30
- Проверка и смазывание центральной
и боковой подставки 6-31
- Проверка передней вилки 6-32
- Проверка передних и задних тормоз-
ных накладок 6-27
- Проверка подшипников колес ... 6-33
- Проверка руля 6-32
- Проверка свечей зажигания 6-9
- Проверка уровня тормозной жидко-
сти 6-29
- Противоугонная сигнализация (до-
полнительная) 3-6

Р

- Регулировка водительской
спинки 3-13
- Регулировка зазоров клапанного ме-
ханизма 6-23
- Регулировка карбюраторов 6-22
- Регулировка свободного хода троса
дроссельной заслонки 6-23
- Регулировка холостых оборотов дви-
гателя 6-22
- Рычаг заднего тормоза 3-10
- Рычаг переднего тормоза 3-10
- Рычаги переднего и заднего тормо-
за 6-27

С	
Сиденье	3-12
Система блокировки зажигания	3-16
Смазывание рычагов переднего и зад- него тормоза	6-31
Снятие и установка щитков и пане- лей	6-6
Советы по снижению расхода топли- ва	5-4
Т	
ТЕХНИЧЕСКИЕ ДАННЫЕ	8-1
Таблица перевода единиц	8-5
Таблица периодических технических обслуживаний и смазываний	6-3
Табличка с обозначением модели	9-2
Топливо	3-11
Торможение	5-3
У	
Указатель температуры охлаждаю- щей жидкости	3-5
Указатель уровня топлива	3-4
Ускорение и замедление	5-3
Устройство самодиагностики	3-6
Уход	7-1
Х	
Хранение	7-4
Ш	
Шины	6-24
Ч	
Часы	3-5
Чистка фильтрующего элемента воз- душного фильтра	6-20

www.tmaxclub.ru

www.tmaxclub.ru

www.tmaxclub.ru

www.tmaxclub.ru

www.tmaxclub.ru



YAMAHA MOTOR CO., LTD

НАПЕЧАТАНО НА БУМАГЕ, ИЗГОТОВЛЕННОЙ
ИЗ БУМАЖНЫХ ОТХОДОВ

ОТПЕЧАТАНО В ЯПОНИИ
2002.9 - 0.5 * 1
(R)